

LEISTEN

FUSSBODENLEISTEN

LEISTEN FÜR WAND UND DECKE

BASTELLEISTEN



## INHALTSVERZEICHNIS



HOLZ TRIFFT FARBE  
Über Osmo

---

FUSSBODENLEISTEN

Fußleisten Massivholz weiß	8
Steckfußleisten Massivholz weiß	9
Fußleisten MDF weiß	10–11
Sockelleisten Folie extrastark weiß	12
Steckfußleisten Dekorfolie weiß	13
Fußleisten Massivholz	14–19
Leisten-Clip 3	20
Sockelleisten mit Echtholz furnier	21–23

---

LEISTEN FÜR WAND UND DECKE

Viertelstäbe	24
Hohlkehlleisten	25
Abschlussleisten	26
Eckschutzleisten	27

---

SAUNALEISTEN

Bankleisten	28
-------------	----

---

BASTELLEISTEN

Dreikantleisten, Tischkantleisten, Deckleisten	29
Rechteckleisten	30
Rundstäbe, Quadratstäbe	31
Bastelleisten Kurzlängen	32–33
Bilderleisten	34
Falz- und Zierleisten	35

---

MÖBELSTOLLEN, RAHMENHÖLZER

Möbelstollen, Rahmenhölzer	36–37
----------------------------	-------

---

Natürliche Holzanstriche	38
Allgemeine Hinweise	39



DAS IST OSMO



**HOLZ  
TRIFFT  
FARBE**

## HOLZ, DAS HÄLT.

In 100 Jahren wächst ein Baum zu einer soliden Qualität heran. In mehr als 100 Jahren Firmengeschichte sammelte Osmo Erfahrungen im Umgang mit Holz. Unsere Sorgfalt und Fachkenntnis gilt der materialgerechten Verarbeitung und dem lang währenden Schutz des wertvollen Rohstoffes Holz.

## FARBE, DIE SCHÜTZT.

Nur ein holzgerechter Anstrich sorgt dafür, dass die natürliche Schönheit und Festigkeit von Holz lange erhalten bleibt. Schon vor 50 Jahren entwickelte Osmo atmungsaktive Holzanstriche auf der Basis natürlicher Öle und Wachse. Damit leistete das Unternehmen Pionierarbeit.

## DIE VERBINDUNG.

Leidenschaft für Holz und Farbe mündete bei Osmo in moderner Forschungs- und Entwicklungsarbeit. Bis heute sind wir der einzige Hersteller, der seine Veredelungskette mit Holzanstrichen aus eigener Entwicklung und Produktion komplettiert.

Holz und Farbe aus einer Hand  
– für eine Verbindung, die auf Dauer hält.

DAS IST OSMO



UNSERE ZUKUNFT

## DIE SIEGEL ZUM SCHUTZ DER WÄLDER

Osmo setzt sich für einen verantwortungsvollen Umgang mit der Umwelt ein. Zum Schutz der Wälder und der Menschen, die weltweit in den Wäldern und von den Wäldern leben, achten wir genau darauf, unter welchen Bedingungen das Holz gewonnen wird. Holz aus zweifelhaften Quellen ist für uns tabu. Dabei legen wir neben den ökologischen auch Wert auf soziale Aspekte der Waldwirtschaft.

Damit Sie unser Versprechen überprüfen können, haben wir unser Unternehmen nach den international anerkannten PEFC™-Richtlinien (Programme for the Endorsement of Forest Certification Schemes) und FSC®-Richtlinien (Forest Stewardship Council®) zertifizieren lassen.

Produkte mit dem PEFC™- und FSC®-Siegel stammen aus einer verantwortungsvollen Waldwirtschaft und garantieren eine lückenlos nachvollziehbare Verarbeitungskette von unseren zertifizierten Wäldern über die Holz verarbeitenden

Betriebe bis zum Endprodukt. Diese Kette wird von unabhängigen Gutachtern überwacht und regelmäßig überprüft. Die Waldbewirtschaftung richtet sich nach strengen Umweltschutzauflagen und berücksichtigt hohe soziale und wirtschaftliche Standards. Die zertifizierten Forstbetriebe haben sich einer unabhängigen Kontrolle und Bewertung unterzogen. Holz von Osmo. Ein gutes Gefühl.

Nähere Hinweise zu unseren Zertifikaten finden Sie unter: [www.osmo.de](http://www.osmo.de)



**Das Zeichen für verantwortungsvolle Waldwirtschaft**

HOLZ: EIN NACHWACH-  
SENDER ROHSTOFF



Fußleiste Massivholz astrein, 20 x 68 mm, weiß deckend endbehandelt

FUSSLEISTEN, weiß endbehandelt						
		<b>eckig/gerade</b>				
		Trägermaterial Massivholz astrein				
Dimension	Oberfläche	Länge in m	VPE	Art.-Nr.	Preise in €	
					je Meter	
					inkl. MwSt.	o. MwSt.
<b>12 x 58 mm</b>	weiß endbehandelt*	2,70	10	804 20 128	<b>8,40</b>	7,06
<b>16 x 40 mm</b>	weiß endbehandelt*	2,70	10	804 20 127	<b>8,25</b>	6,93
<b>16 x 58 mm</b>	weiß endbehandelt*	2,70	10	804 20 125	<b>8,65</b>	7,27
<b>20 x 68 mm</b>	weiß endbehandelt*	2,70	4	804 20 126	<b>13,00</b>	10,92

\*weiß endbehandelt ähnlich RAL 9003

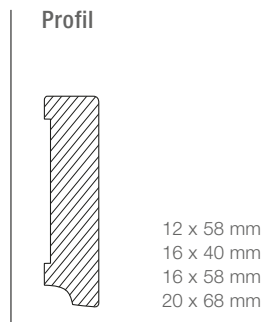

FUSSLEISTEN, weiß endbehandelt						
		<b>abgerundet</b>				
		Trägermaterial Massivholz astrein				
Dimension	Oberfläche	Länge in m	VPE	Art.-Nr.	Preise in €	
					je Meter	
					inkl. MwSt.	o. MwSt.
<b>10 x 58 mm</b>	weiß endbehandelt*	2,70	10	804 20 103	<b>7,15</b>	6,01
<b>12 x 70 mm</b>	weiß endbehandelt*	2,70	10	804 11 105	<b>9,65</b>	8,11
<b>20 x 42 mm</b>	weiß endbehandelt*	2,70	10	804 20 110	<b>9,10</b>	7,65
<b>20 x 58 mm</b>	weiß endbehandelt*	2,70	5	804 20 111	<b>10,95</b>	9,20

\*weiß endbehandelt ähnlich RAL 9003

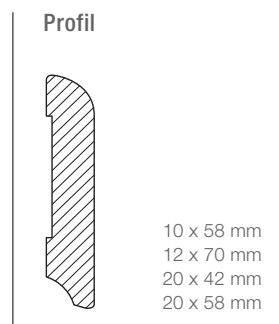

FUSSLEISTEN, weiß endbehandelt						
		<b>profiliert</b>				
		Trägermaterial Massivholz astrein				
Dimension	Oberfläche	Länge in m	VPE	Art.-Nr.	Preise in €	
					je Meter	
					inkl. MwSt.	o. MwSt.
<b>13 x 68 mm</b>	weiß endbehandelt*	2,70	10	804 20 104	<b>9,80</b>	8,24
<b>18 x 58 mm</b>	weiß endbehandelt*	2,70	10	804 20 121	<b>11,45</b>	9,62
<b>18 x 68 mm</b>	weiß endbehandelt*	2,70	10	804 20 113	<b>13,15</b>	11,05
<b>18 x 94 mm</b>	weiß endbehandelt*	2,70	5	804 20 108	<b>14,30</b>	12,02
<b>18 x 118 mm</b>	weiß endbehandelt*	2,70	5	804 20 109	<b>16,40</b>	13,78

\*weiß endbehandelt ähnlich RAL 9003

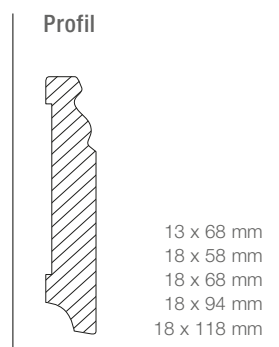



## STECKFUSSLEISTEN, weiß endbehandelt



**eckig/gerade**

Trägermaterial Massivholz astrein

Dimension	Oberfläche	Länge in m	VPE	Art.-Nr.	Preise in €		Clip
					je Meter		
					inkl. MwSt.	o. MwSt.	
<b>16 x 40 mm*</b>	weiß endbehandelt**	2,40	10	804 20 200	<b>9,65</b>	8,11	Clip 5
<b>16 x 58 mm*</b>	weiß endbehandelt**	2,40	10	804 20 201	<b>10,35</b>	8,70	Clip 5

\*Auslaufartikel \*\*weiß endbehandelt ähnlich RAL 9010

### Profil

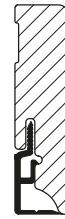

16 x 40 mm  
16 x 58 mm

## STECKFUSSLEISTEN, weiß endbehandelt



**abgerundet**

Trägermaterial Massivholz astrein

Dimension	Oberfläche	Länge in m	VPE	Art.-Nr.	Preise in €		Clip
					je Meter		
					inkl. MwSt.	o. MwSt.	
<b>18 x 58 mm*</b>	weiß endbehandelt**	2,40	10	804 20 210	<b>11,35</b>	9,54	Clip 5
<b>18 x 80 mm*</b>	weiß endbehandelt**	2,40	10	804 20 211	<b>15,75</b>	13,24	Clip 5

\*Auslaufartikel \*\*weiß endbehandelt ähnlich RAL 9010

### Profil

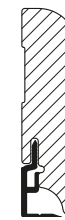

18 x 58 mm  
18 x 80 mm

## STECKFUSSLEISTEN, weiß endbehandelt



**profiliert**

Trägermaterial Massivholz astrein

Dimension	Oberfläche	Länge in m	VPE	Art.-Nr.	Preise in €		Clip
					je Meter		
					inkl. MwSt.	o. MwSt.	
<b>18 x 58 mm*</b>	weiß endbehandelt**	2,40	10	804 20 230	<b>11,35</b>	9,54	Clip 5
<b>18 x 70 mm*</b>	weiß endbehandelt**	2,40	10	804 20 231	<b>15,00</b>	12,61	Clip 5

\*Auslaufartikel \*\*weiß endbehandelt ähnlich RAL 9010

### Profil

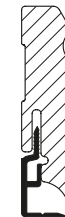

18 x 58 mm  
18 x 70 mm

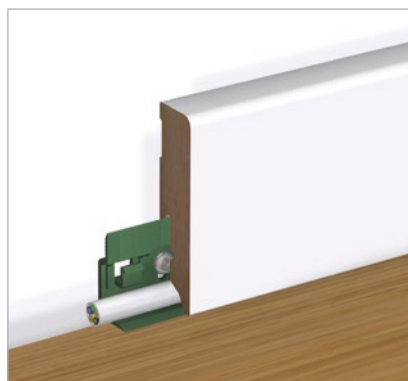
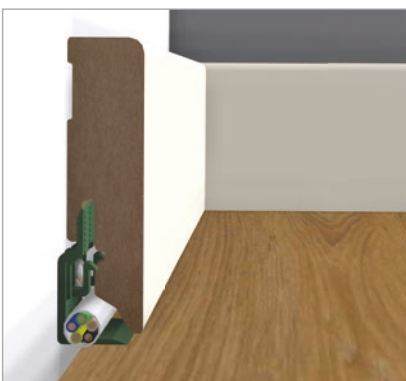

## LEISTEN-CLIP NR. 5



**für Steckfußleisten,  
MDF weiß deckend**

Artikel	VPE	Art.-Nr.	Preise in €	
			je Schachtel	
			inkl. MwSt.	o. MwSt.
<b>Leisten-Clip Nr. 5</b>	10	898 98 105	<b>16,95</b>	14,24

**Inhalt: 30 Clipse, Schrauben und Dübel je Schachtel**

**für ca. 15-25 lfm Leisten**

- > Rasche und saubere Montage
- > Montieren und demontieren mehrmals möglich
- > Hohe Formstabilität und trotzdem anpassungsfähig



Fußleiste MDF, 18 x 69 mm, weiß deckend endbehandelt

ABSCHLUSS- UND ECKSTÄBE, weiß endbehandelt						
 <b>für Fußleisten</b> aus astreinem Massivholz						
Dimension	Oberfläche	Höhe in mm	VPE	Art.-Nr.	Preise in € je Set*	
					inkl. MwSt.	o. MwSt.
<b>22 x 22 mm</b>	weiß endbehandelt**	62	10	898 98 120	<b>14,30</b>	12,02
		82	10	898 98 121	<b>14,90</b>	12,52
		122	10	898 98 122	<b>15,70</b>	13,19

\*4 Stäbe je Set \*\*weiß endbehandelt ähnlich RAL 9016

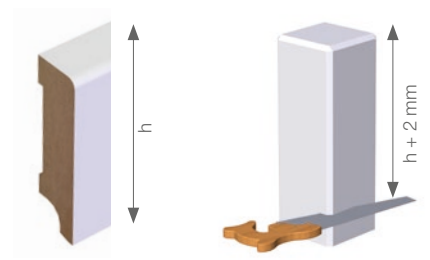

Zuschnitt auf Leistenhöhe + 2 mm



## FUSSLEISTEN, weiß endbehandelt



**eckig/gerade**  
Trägermaterial MDF

Dimension	Oberfläche	Länge in m	VPE	Art.-Nr.	Preise in €	
					je Meter	
					inkl. MwSt.	o. MwSt.
<b>12 x 60 mm</b>	weiß endbehandelt*	2,40	6	804 25 140	<b>4,35</b>	3,66
<b>16 x 60 mm</b>	weiß endbehandelt*	2,40	6	804 25 141	<b>5,80</b>	4,87
<b>18 x 69 mm</b>	weiß endbehandelt*	2,40	6	804 25 142	<b>7,40</b>	6,22
<b>18 x 79 mm</b>	weiß endbehandelt*	2,40	6	804 25 143	<b>8,35</b>	7,02
<b>18 x 95 mm</b>	weiß endbehandelt*	2,40	6	804 25 144	<b>9,60</b>	8,07
<b>18 x 120 mm</b>	weiß endbehandelt*	2,40	4	804 25 145	<b>11,20</b>	9,41

\*weiß endbehandelt ähnlich RAL 9016

### Profil



12 x 60 mm  
16 x 60 mm  
18 x 69 mm  
18 x 79 mm  
18 x 95 mm  
18 x 120 mm

## FUSSLEISTEN, weiß endbehandelt



**abgerundet**  
Trägermaterial MDF

Dimension	Oberfläche	Länge in m	VPE	Art.-Nr.	Preise in €	
					je Meter	
					inkl. MwSt.	o. MwSt.
<b>12 x 58 mm</b>	weiß endbehandelt*	2,40	5	804 25 120	<b>4,35</b>	3,66
<b>12 x 70 mm</b>	weiß endbehandelt*	2,40	5	804 25 122	<b>5,00</b>	4,20
<b>18 x 70 mm</b>	weiß endbehandelt*	2,40	5	804 25 121	<b>7,40</b>	6,22

\*weiß endbehandelt ähnlich RAL 9016

### Profil

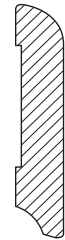

12 x 58 mm  
12 x 70 mm  
18 x 70 mm

## FUSSLEISTEN, weiß endbehandelt



**profilert**  
Trägermaterial MDF

Dimension	Oberfläche	Länge in m	VPE	Art.-Nr.	Preise in €	
					je Meter	
					inkl. MwSt.	o. MwSt.
<b>18 x 58 mm</b>	weiß endbehandelt*	2,40	6	804 25 130	<b>6,60</b>	5,55
<b>18 x 68 mm</b>	weiß endbehandelt*	2,40	6	804 25 131	<b>7,45</b>	6,26
<b>18 x 78 mm</b>	weiß endbehandelt*	2,40	6	804 25 132	<b>8,35</b>	7,02
<b>18 x 94 mm</b>	weiß endbehandelt*	2,40	6	804 25 133	<b>9,60</b>	8,07
<b>18 x 118 mm</b>	weiß endbehandelt*	2,40	4	804 25 134	<b>11,00</b>	9,24
<b>18 x 145 mm</b>	weiß endbehandelt*	2,40	4	804 25 135	<b>13,25</b>	11,13

\*weiß endbehandelt ähnlich RAL 9016

### Profil



18 x 58 mm  
18 x 68 mm  
18 x 78 mm  
18 x 94 mm  
18 x 118 mm  
18 x 145 mm

## STECKSOCKELLEISTEN WEISS, UMMANTELT FOLIE EXTRASTARK



eckig / gerade

Trägermaterial Massivholz Astrein

Dimension	Oberfläche	Länge in m	VPE	Art.-Nr.	Preise in €		Clip
					je Meter		
					inkl. MwSt.	o. MwSt.	
<b>16 x 40 mm</b>	weiß deckend*	2,50	10	805 30 660	<b>7,25</b>	6,09	Clip 3
<b>16 x 60 mm</b>	weiß deckend*	2,50	10	805 30 690	<b>9,30</b>	7,82	Clip 3
<b>18 x 50 mm</b>	weiß deckend*	2,50	10	805 30 678	<b>8,60</b>	7,23	Clip 3

\*weiß deckend ähnlich RAL 9003

Profil

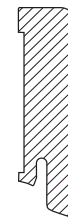

16 x 40 mm  
16 x 60 mm  
18 x 50 mm

## STECKSOCKELLEISTEN WEISS, UMMANTELT FOLIE EXTRASTARK



abgerundet/konisch

Trägermaterial Massivholz Astrein

Dimension	Oberfläche	Länge in m	VPE	Art.-Nr.	Preise in €		Clip
					je Meter		
					inkl. MwSt.	o. MwSt.	
<b>19 x 38 mm</b>	weiß deckend*	2,50	10	805 30 650	<b>7,10</b>	5,97	Clip 3

\*weiß deckend ähnlich RAL 9003

Profil

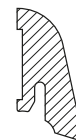

19 x 38 mm

## STECKSOCKELLEISTEN WEISS, UMMANTELT FOLIE EXTRASTARK



profiliert/geschwungen

Trägermaterial Massivholz Astrein

Dimension	Oberfläche	Länge in m	VPE	Art.-Nr.	Preise in €		Clip
					je Meter		
					inkl. MwSt.	o. MwSt.	
<b>22 x 40 mm</b>	weiß deckend*	2,50	10	805 30 630	<b>6,70</b>	5,63	Clip 3
<b>21 x 60 mm</b>	weiß deckend*	2,50	10	805 30 680	<b>7,15</b>	6,01	Clip 3

\*weiß deckend ähnlich RAL 9003

Profil

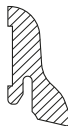

22 x 40 mm  
21 x 60 mm

## SOCKELLEISTEN WEISS, UMMANTELT FOLIE EXTRASTARK



profiliert/geschwungen

Trägermaterial Massivholz Astrein

Dimension	Oberfläche	Länge in m	VPE	Art.-Nr.	Preise in €	
					je Schachtel	
					inkl. MwSt.	o. MwSt.
<b>26 x 26 mm</b>	weiß deckend*	2,50	30	805 30 395	<b>5,90</b>	4,96

\*weiß deckend ähnlich RAL 9003

Profil



26 x 26 mm

## LEISTEN-CLIP NR. 3



für folien- und furnierummantelte Sockelleisten

Inhalt: 50 Stück inkl. Schrauben und Dübel je Schachtel

Artikel	VPE	Art.-Nr.	Preise in €	
			je Schachtel	
			inkl. MwSt.	o. MwSt.
<b>Clip Nr. 3</b>	10	898 98 103	<b>21,95</b>	18,45

für ca. 15-25 lfm Leisten

- > Rasche und saubere Montage
- > Montieren und demontieren mehrmals möglich
- > Hohe Formstabilität und trotzdem anpassungsfähig

## STECKFUSSLEISTEN WEISS FOLIENUMMANTELT



**eckig / gerade**

Trägermaterial MDF

Dimension	Oberfläche	Länge* in m	VPE	Art.-Nr.	Preise in € je Meter		Clip
					inkl. MwSt.	o. MwSt.	
<b>15 x 40 mm</b>	Uni Weiß*	2,40	10	805 28 620	<b>3,30</b>	2,77	Clip 3
<b>15 x 50 mm</b>	Uni Weiß*	2,40	10	805 28 621	<b>3,55</b>	2,98	Clip 3
<b>15 x 60 mm</b>	Uni Weiß*	2,40	10	805 28 622	<b>3,85</b>	3,24	Clip 3
<b>18 x 58 mm</b>	Uni Weiß*	2,40	6	805 28 623	<b>4,35</b>	3,66	Clip 3
<b>18 x 70 mm</b>	Uni Weiß*	2,40	6	805 28 624	<b>4,90</b>	4,12	Clip 3
<b>18 x 78 mm</b>	Uni Weiß*	2,40	6	805 28 625	<b>5,20</b>	4,37	Clip 3
<b>18 x 100 mm</b>	Uni Weiß*	2,40	4	805 28 626	<b>6,50</b>	5,46	Clip 3

\*Dekorfolie Uni Weiß ähnlich RAL 9003

### Profil

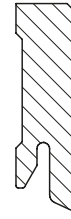

15 x 40 mm  
15 x 50 mm  
15 x 60 mm  
18 x 58 mm  
18 x 70 mm  
18 x 78 mm  
18 x 100 mm

## STECKFUSSLEISTEN WEISS FOLIENUMMANTELT



**abgerundet**

Trägermaterial MDF

Dimension	Oberfläche	Länge* in m	VPE	Art.-Nr.	Preise in € je Meter		Clip
					inkl. MwSt.	o. MwSt.	
<b>15 x 60 mm</b>	Uni Weiß*	2,40	10	805 28 600	<b>3,85</b>	3,24	Clip 3
<b>15 x 70 mm</b>	Uni Weiß*	2,40	6	805 28 601	<b>4,55</b>	3,82	Clip 3

\*Dekorfolie Uni Weiß ähnlich RAL 9003

### Profil

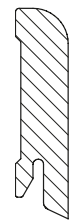

15 x 60 mm  
15 x 70 mm

## STECKFUSSLEISTEN WEISS FOLIENUMMANTELT



**profiliert**

Trägermaterial MDF

Dimension	Oberfläche	Länge* in m	VPE	Art.-Nr.	Preise in € je Meter		Clip
					inkl. MwSt.	o. MwSt.	
<b>18 x 58 mm</b>	Uni Weiß*	2,40	6	805 28 610	<b>4,35</b>	3,66	Clip 3
<b>18 x 70 mm</b>	Uni Weiß*	2,40	6	805 28 611	<b>4,90</b>	4,12	Clip 3
<b>18 x 78 mm</b>	Uni Weiß*	2,40	6	805 28 612	<b>5,20</b>	4,37	Clip 3
<b>18 x 100 mm</b>	Uni Weiß*	2,40	4	805 28 613	<b>6,50</b>	5,46	Clip 3
<b>18 x 120 mm</b>	Uni Weiß*	2,40	4	805 28 614	<b>7,60</b>	6,39	Clip 3

\*Dekorfolie Uni Weiß ähnlich RAL 9003

### Profil

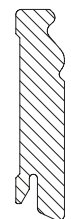

18 x 58 mm  
18 x 70 mm  
18 x 78 mm  
18 x 100 mm  
18 x 120 mm

## SOCKELLEISTEN FOLIENUMMANTELT



**profiliert/geschwungen**

Trägermaterial MDF

Dimension	Oberfläche	Länge in m	VPE	Art.-Nr.	Preise in € je Meter		Clip
					inkl. MwSt.	o. MwSt.	
<b>22 x 40 mm</b>	Ahorn (repro)	2,50	10	805 28 400	<b>4,95</b>	4,16	Clip 3
	Rotbuche (repro)	2,50	10	805 28 401	<b>4,95</b>	4,16	Clip 3
	Buche natur (repro)	2,50	10	805 28 405	<b>4,95</b>	4,16	Clip 3
	Nussbaum (repro)	2,50	10	805 28 403	<b>4,95</b>	4,16	Clip 3
	Uni Weiß**	2,50	10	805 28 410	<b>4,95</b>	4,16	Clip 3

\*Länge 2,40 m oder 2,50 m nach Vorrat \*\*Dekorfolie Uni Weiß ähnlich RAL 9003

### Profil

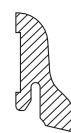

22 x 40 mm



Fußleiste Eiche massiv, 20 x 68 mm, gefast, bauseits behandelt mit 3074 Graphit (Hartwachs-Öl Farbige)

FUSSLEISTEN MASSIVHOLZ							
eckig/gerade							
Dimension	Holzart	Oberfläche	Länge in m	VPE	Art.-Nr.	Preise in € je Meter	
						inkl. MwSt.	o. MwSt.
<b>12 x 58 mm</b>	<b>Buche</b>	farblos endbehandelt	2,44	10	804 75 148	<b>9,20</b>	7,73
	<b>Eiche</b>	unbehandelt	2,44	10	804 76 146	<b>11,15</b>	9,37
	<b>Eiche</b>	farblos endbehandelt	2,44	10	804 76 148	<b>13,15</b>	11,05
	<b>Kiefer</b>	unbehandelt	2,70	10	804 11 146	<b>5,20</b>	4,37
	<b>Massivholz astrein</b>	weiß deckend*	2,70	10	804 20 128	<b>8,40</b>	7,06
<b>16 x 40 mm</b>	<b>Buche</b>	farblos endbehandelt	2,44	10	804 75 137	<b>8,80</b>	7,39
	<b>Eiche</b>	unbehandelt	2,44	10	804 76 136	<b>10,90</b>	9,16
	<b>Eiche</b>	farblos endbehandelt	2,44	10	804 76 138	<b>12,75</b>	10,71
	<b>Kiefer</b>	unbehandelt	2,70	10	804 11 140	<b>5,15</b>	4,33
	<b>Massivholz astrein</b>	weiß deckend*	2,70	10	804 20 127	<b>8,25</b>	6,93
<b>16 x 58 mm</b>	<b>Buche</b>	farblos endbehandelt	2,44	10	804 75 129	<b>10,80</b>	9,08
	<b>Eiche</b>	unbehandelt	2,44	10	804 76 130	<b>12,75</b>	10,71
	<b>Eiche</b>	farblos endbehandelt	2,44	10	804 76 132	<b>14,75</b>	12,39
	<b>Kiefer</b>	unbehandelt	2,70	10	804 11 135	<b>5,45</b>	4,58
	<b>Massivholz astrein</b>	weiß deckend*	2,70	10	804 20 125	<b>8,65</b>	7,27
<b>20 x 68 mm</b>	<b>Buche</b>	unbehandelt	2,44	4	804 75 127	<b>15,15</b>	12,73
	<b>Buche</b>	farblos endbehandelt	2,44	4	804 75 131	<b>17,85</b>	15,00
	<b>Eiche</b>	unbehandelt	2,44	4	804 76 133	<b>22,90</b>	19,24
	<b>Eiche</b>	farblos endbehandelt	2,44	4	804 76 135	<b>25,60</b>	21,51
	<b>Kiefer</b>	unbehandelt	2,70	4	804 11 137	<b>9,70</b>	8,15
	<b>Massivholz astrein</b>	weiß deckend	2,70	4	804 20 126	<b>13,00</b>	10,92

\*weiß deckend ähnlich RAL 9003

## Profil



12 x 58 mm  
16 x 40 mm  
16 x 58 mm  
20 x 68 mm

## FUSSLEISTEN MASSIVHOLZ



abgerundet

Dimension	Holzart	Oberfläche	Länge in m	VPE	Art.-Nr.	Preise in €	
						je Meter	
						inkl. MwSt.	o. MwSt.
<b>10 x 58 mm</b>	<b>Buche</b>	farblos endbehandelt	2,44	10	804 75 101	<b>8,45</b>	7,10
	<b>Eiche</b>	unbehandelt	2,44	10	804 76 107	<b>10,75</b>	9,03
	<b>Eiche</b>	farblos endbehandelt	2,44	10	804 76 103	<b>12,40</b>	10,42
	<b>Kiefer astrein</b>	unbehandelt	2,40	10	804 11 111	<b>4,30</b>	3,61
	<b>Kiefer astrein</b>	unbehandelt	2,70	10	804 11 111	<b>4,30</b>	3,61
	<b>Kiefer astrein</b>	farblos endbehandelt	2,70	10	804 11 110	<b>5,95</b>	5,00
	<b>Massivholz astrein</b>	weiß deckend*	2,70	10	804 20 103	<b>7,15</b>	6,01
<b>12 x 58 mm</b>	<b>Fichte astig</b>	unbehandelt	2,40	10	804 01 150	<b>3,20</b>	2,69
	<b>Fichte astig</b>	unbehandelt	2,70	10	804 01 150	<b>3,20</b>	2,69
<b>12 x 70 mm</b>	<b>Fichte astig</b>	unbehandelt	2,40	10	804 01 195	<b>3,70</b>	3,11
	<b>Fichte astig</b>	unbehandelt	2,70	10	804 01 195	<b>3,70</b>	3,11
	<b>Fichte astig</b>	farblos endbehandelt	2,70	10	804 01 167	<b>5,65</b>	4,75
	<b>Fichte astig</b>	weiß transparent	2,70	10	804 01 134	<b>5,90</b>	4,96
	<b>Kiefer astrein</b>	unbehandelt	2,70	10	804 11 108	<b>6,50</b>	5,46
	<b>Massivholz astrein</b>	weiß deckend*	2,70	10	804 11 105	<b>9,65</b>	8,11
<b>12 x 95 mm</b>	<b>Fichte astig</b>	unbehandelt	2,70	10	804 01 171	<b>4,65</b>	3,91
<b>18 x 57 mm</b>	<b>Fichte astig</b>	unbehandelt	2,70	10	804 01 130	<b>5,05</b>	4,24
<b>18 x 70 mm</b>	<b>Buche</b>	weiß deckend*	2,70	5	804 20 117	<b>14,75</b>	12,39
<b>18 x 95 mm</b>	<b>Buche</b>	weiß deckend*	2,70	5	804 20 118	<b>16,05</b>	13,49

\*weiß deckend ähnlich RAL 9003

### Profil



10 x 58 mm  
12 x 58 mm  
12 x 70 mm  
12 x 95 mm  
18 x 57 mm  
18 x 70 mm  
18 x 95 mm

## FUSSLEISTEN MASSIVHOLZ



abgerundet

Dimension	Holzart	Oberfläche	Länge in m	VPE	Art.-Nr.	Preise in €	
						je Meter	
						inkl. MwSt.	o. MwSt.
<b>20 x 42 mm</b>	<b>Ahorn (kanadisch)</b>	farblos endbehandelt	2,44	10	804 71 108	<b>12,95</b>	10,88
	<b>Buche</b>	farblos endbehandelt	2,44	10	804 73 108	<b>12,10</b>	10,17
	<b>Eiche</b>	unbehandelt	2,44	10	804 76 115	<b>16,25</b>	13,66
	<b>Eiche</b>	farblos endbehandelt	2,44	10	804 76 111	<b>18,20</b>	15,29
	<b>Fichte astig</b>	unbehandelt	2,70	10	804 01 177	<b>4,70</b>	3,95
	<b>Fichte astig</b>	farblos endbehandelt	2,70	10	804 01 178	<b>6,65</b>	5,59
	<b>Kiefer astrein</b>	unbehandelt	2,70	10	804 11 124	<b>5,85</b>	4,92
	<b>Lärche astig</b>	unbehandelt	2,70	10	804 73 105	<b>6,55</b>	5,50
	<b>Lärche astig</b>	farblos endbehandelt	2,70	10	804 73 107	<b>8,50</b>	7,14
	<b>Massivholz astrein</b>	weiß deckend*	2,70	10	804 20 110	<b>9,10</b>	7,65
	<b>20 x 58 mm</b>	<b>Buche</b>	farblos endbehandelt	2,44	5	804 75 100	<b>13,90</b>
<b>Eiche</b>		unbehandelt	2,44	5	804 76 116	<b>18,80</b>	15,80
<b>Eiche</b>		farblos endbehandelt	2,44	5	804 76 100	<b>20,90</b>	17,56
<b>Fichte astig</b>		farblos endbehandelt	2,70	5	804 01 173	<b>7,30</b>	6,13
<b>Lärche astig</b>		unbehandelt	2,70	5	804 73 113	<b>7,65</b>	6,43
<b>Lärche astig</b>		farblos endbehandelt	2,70	5	804 73 101	<b>9,70</b>	8,15
<b>Massivholz astrein</b>		weiß deckend*	2,70	5	804 20 111	<b>10,95</b>	9,20

\*weiß deckend ähnlich RAL 9003

### Profil

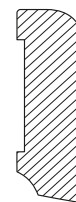

20 x 42 mm  
20 x 58 mm



# FUSSBODENLEISTEN



Leiste unten: Fußleiste Fichte massiv, 20 x 120 mm, profiliert; Leiste oben: Fußleisten Fichte massiv, Kombination aus 16 x 68 mm und 16 x 45 mm, profiliert; bauseits behandelt mit 3188 Schnee (Dekorwachs)

## FUSSLEISTEN MASSIVHOLZ



profiliert

Dimension	Holzart	Oberfläche	Länge in m	VPE	Art.-Nr.	Preise in €	
						inkl. MwSt.	o. MwSt.
16 x 45 mm	Fichte astig	unbehandelt	2,70	10	801 01 107	<b>4,15</b>	3,49
16 x 68 mm	Fichte astig	unbehandelt	2,70	10	804 01 139	<b>5,85</b>	4,92
20 x 120 mm	Fichte astig	unbehandelt	2,70	5	804 01 142	<b>11,90</b>	10,00

## Profil

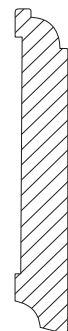

16 x 45 mm  
16 x 68 mm  
20 x 120 mm



### DEKORWACHS

- > Das Allround-Talent für Holz im Innenbereich
- > Wasser- und schmutzabweisend
- > Wischfest und widerstandsfähig gegen Flecken

Dekorwachs auf Fichte – weitere Informationen finden Sie in unseren Holzanstriche Katalogen!

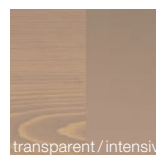

3132 Graubeige auf Fichte

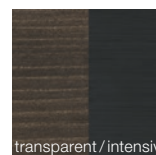

3169 Schwarz auf Fichte

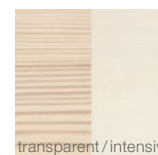

3172 Seide auf Fichte

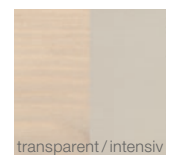

3181 Kiesel auf Fichte



## FUSSLEISTEN MASSIVHOLZ



profiliert

Dimension	Holzart	Oberfläche	Länge in m	VPE	Art.-Nr.	Preise in €	
						inkl. MwSt.	o. MwSt.
13 x 68 mm	Fichte astig	unbehandelt	2,70	10	804 01 159	<b>4,60</b>	3,87
	Kiefer astrein	unbehandelt	2,70	10	804 11 101	<b>6,60</b>	5,55
	Massivholz astrein	weiß deckend*	2,70	10	804 20 104	<b>9,80</b>	8,24
13 x 94 mm	Fichte astig	unbehandelt	2,70	10	804 01 161	<b>5,60</b>	4,71
18 x 44 mm	Fichte astig	unbehandelt	2,70	10	804 01 135	<b>4,25</b>	3,57
18 x 58 mm	Fichte astig	unbehandelt	2,70	10	804 01 189	<b>5,15</b>	4,33
	Massivholz astrein	weiß deckend*	2,70	5	804 20 121	<b>11,45</b>	9,62
18 x 68 mm	Eiche	unbehandelt	2,44	5	804 76 123	<b>23,05</b>	19,37
	Eiche	farblos endbehandelt	2,44	5	804 76 124	<b>25,25</b>	21,22
	Fichte astig	unbehandelt	2,70	5	804 01 136	<b>6,15</b>	5,17
	Kiefer astrein	unbehandelt	2,70	5	804 11 130	<b>9,65</b>	8,11
	Massivholz astrein	weiß deckend*	2,70	5	804 20 113	<b>13,15</b>	11,05
18 x 94 mm	Eiche	farblos endbehandelt	2,44	5	804 76 121	<b>27,20</b>	22,86
	Fichte astig	unbehandelt	2,70	5	804 01 147	<b>7,45</b>	6,26
	Fichte astig	farblos endbehandelt	2,70	5	804 01 143	<b>9,85</b>	8,28
	Kiefer astig	unbehandelt	2,70	5	804 11 103	<b>7,30</b>	6,13
	Kiefer astig	farblos endbehandelt	2,70	5	804 11 102	<b>9,70</b>	8,15
	Kiefer astrein	unbehandelt	2,70	5	804 11 121	<b>10,75</b>	9,03
	Massivholz astrein	weiß deckend*	2,70	5	804 20 108	<b>14,30</b>	12,02
18 x 118 mm	Fichte astig	unbehandelt	2,70	5	804 01 154	<b>11,30</b>	9,50
	Kiefer astrein	unbehandelt	2,70	5	804 11 122	<b>12,70</b>	10,67
	Massivholz astrein	weiß deckend*	2,70	5	804 20 109	<b>16,40</b>	13,78

\*weiß deckend ähnlich RAL 9003

## Profil

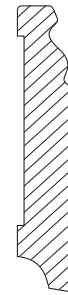

13 x 68 mm  
13 x 94 mm  
18 x 44 mm  
18 x 58 mm  
18 x 68 mm  
18 x 94 mm  
18 x 118 mm



Fußleiste Eiche massiv, 18 x 94 mm, profiliert, farblos endbehandelt



Alle Preise sind unverbindliche Osmo Preisempfehlungen // Bitte beachten Sie die allgemeinen Hinweise auf Seite 39



# FUSSBODENLEISTEN



Kombination aus Sockelleiste 7 x 23 mm und Fußleisten 12 x 70 mm/18 x 95 mm in Massivholz, weiß deckend endbehandelt



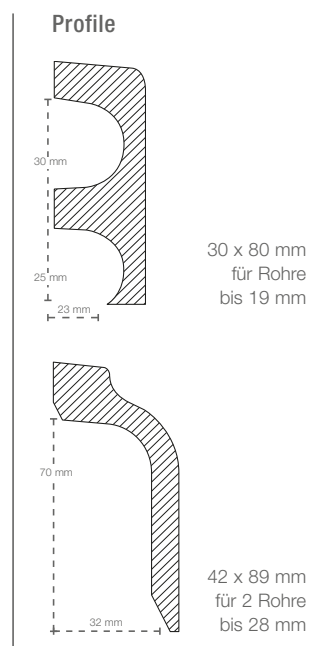

ROHRVERKLEIDUNGSLEISTEN MASSIVHOLZ							
Dimension	Holzart	Oberfläche	Länge in m	VPE	Art.-Nr.	Preise in €	
						inkl. MwSt.	o. MwSt.
<b>30 x 80 mm</b>							
	<b>Abachi*</b>	unbehandelt	2,40	6	821 66 105	<b>15,85</b>	13,32
	<b>Abachi*</b>	weiß deckend**	2,40	6	821 66 108	<b>19,35</b>	16,26
	<b>Fichte astig</b>	unbehandelt	2,40	6	821 01 109	<b>11,75</b>	9,87
	<b>Fichte astig</b>	unbehandelt	2,70	6	821 01 109	<b>11,75</b>	9,87
<b>42 x 89 mm</b>							
	<b>Fichte astig</b>	unbehandelt	2,70	6	821 01 100	<b>12,85</b>	10,80

\*oder Ersatzholzart \*\*weiß deckend ähnlich RAL 9003



## SOCKELLEISTEN MASSIVHOLZ

### profiliert/geschwungen

Dimension	Holzart	Oberfläche	Länge in m	VPE	Art.-Nr.	Preise in €	
						je Meter inkl. MwSt.	o. MwSt.
<b>7 x 23 mm</b>							
	<b>Kiefer astrein</b>	unbehandelt	2,40	30	805 11 105	<b>1,85</b>	1,55
	<b>Massivholz astrein</b>	weiß deckend*	2,40	30	805 20 105	<b>3,75</b>	3,15
<b>18 x 38 mm</b>							
	<b>Fichte astig</b>	unbehandelt	2,70	20	805 01 104	<b>3,85</b>	3,24
<b>21 x 40 mm</b>							
	<b>Eiche</b>	unbehandelt	2,44	25	805 76 110	<b>9,05</b>	7,61
	<b>Eiche</b>	farblos endbehandelt	2,44	25	805 76 108	<b>10,75</b>	9,03
<b>22 x 45 mm</b>							
	<b>Eiche</b>	unbehandelt	2,44	12	805 76 113	<b>15,65</b>	13,15
	<b>Eiche</b>	farblos endbehandelt	2,44	12	805 76 114	<b>17,75</b>	14,92
	<b>Kiefer astrein</b>	unbehandelt	2,70	12	805 73 101	<b>5,80</b>	4,87
	<b>Lärche astig</b>	unbehandelt	2,70	12	805 73 100	<b>7,00</b>	5,88
	<b>Massivholz astrein</b>	weiß deckend*	2,70	12	805 20 103	<b>9,05</b>	7,61

\*weiß deckend ähnlich RAL 9003

### Profile

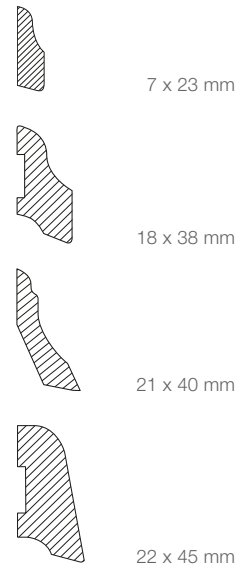

Sockelleiste Fichte astig, farblos endbehandelt

Alle Preise sind unverbindliche Osmo Preisempfehlungen // Bitte beachten Sie die allgemeinen Hinweise auf Seite 39



Stecksockelleiste furniert, 16 x 60 mm, weiß deckend endbehandelt

## LEISTEN-CLIP NR. 3

- > Rasche und saubere Montage
- > Montieren und demontieren mehrmals möglich
- > Hohe Formstabilität und trotzdem anpassungsfähig

Für folien- und furnierummantelte Sockelleisten auf den Seiten 12–13, 21–23.

## LEISTEN-CLIP NR. 3



für folien- und furnierummantelte Sockelleisten

Inhalt: 50 Stück inkl. Schrauben und Dübel je Schachtel

Artikel	VPE	Art.-Nr.	Preise in € je Schachtel	
			inkl. MwSt.	o. MwSt.
<b>Clip Nr. 3</b>	10	898 98 103	<b>21,95</b>	18,45

für ca. 15-25 lfm Leisten



## SOCKELLEISTEN FURNIERT



eckig/gerade

Echtholz-Mikrofurnier, gezinkt  
Trägermaterial: längenverleimtes Massivholz

Dimension	Holzart	Oberfläche	Länge in m	VPE	Art.-Nr.	Preise in € je Meter		Clip
						inkl. MwSt.	o. MwSt.	
<b>16 x 40 mm</b>	<b>Ahorn</b>	farblos endbehandelt	2,50	10	805 30 622	<b>7,15</b>	6,01	Clip 3
	<b>Buche</b>	farblos endbehandelt	2,50	10	805 30 623	<b>7,15</b>	6,01	Clip 3
	<b>Eiche</b>	farblos endbehandelt	2,50	10	805 30 625	<b>7,95</b>	6,68	Clip 3
	<b>Kirschbaum</b>	farblos endbehandelt	2,50	10	805 30 626	<b>6,60</b>	5,55	Clip 3
	<b>Nussbaum</b>	farblos endbehandelt	2,50	10	805 30 627	<b>7,00</b>	5,88	Clip 3
	<b>neutral ummantelt*</b>	weiß deckend	2,50	10	805 30 660	<b>7,25</b>	6,09	Clip 3
<b>16 x 60 mm</b>	<b>Ahorn</b>	farblos endbehandelt	2,50	10	805 30 681	<b>9,00</b>	7,56	Clip 3
	<b>Buche</b>	farblos endbehandelt	2,50	10	805 30 682	<b>9,00</b>	7,56	Clip 3
	<b>Eiche</b>	farblos endbehandelt	2,50	10	805 30 684	<b>10,00</b>	8,40	Clip 3
	<b>Eiche</b>	gekälkt / weiß transparent	2,50	10	805 30 687	<b>11,00</b>	9,24	Clip 3
	<b>Eiche astig rustikal</b>	farblos endbehandelt	2,50	10	805 30 691	<b>14,75</b>	12,39	Clip 3
	<b>Kirschbaum</b>	farblos endbehandelt	2,50	10	805 30 685	<b>8,70</b>	7,31	Clip 3
	<b>Nussbaum</b>	farblos endbehandelt	2,50	10	805 30 686	<b>9,50</b>	7,98	Clip 3
	<b>neutral ummantelt*</b>	weiß deckend	2,50	10	805 30 690	<b>9,30</b>	7,82	Clip 3
<b>18 x 50 mm</b>	<b>Ahorn</b>	farblos endbehandelt	2,50	10	805 30 672	<b>8,10</b>	6,81	Clip 3
	<b>Buche</b>	farblos endbehandelt	2,50	10	805 30 673	<b>8,10</b>	6,81	Clip 3
	<b>Eiche</b>	farblos endbehandelt	2,50	10	805 30 675	<b>8,75</b>	7,35	Clip 3
	<b>Kirschbaum</b>	farblos endbehandelt	2,50	10	805 30 676	<b>7,80</b>	6,55	Clip 3
	<b>Nussbaum</b>	farblos endbehandelt	2,50	10	805 30 677	<b>8,50</b>	7,14	Clip 3
	<b>neutral ummantelt*</b>	weiß deckend	2,50	10	805 30 678	<b>8,60</b>	7,23	Clip 3

\*Folie extrastark, weiß deckend ähnlich RAL 9003

### Profil



16 x 40 mm  
16 x 60 mm  
18 x 50 mm



Sockelleiste 16 x 60 mm, weiß deckend

Alle Preise sind unverbindliche Osmo Preisempfehlungen // Bitte beachten Sie die allgemeinen Hinweise auf Seite 39



Sockelleiste furniert, 19 x 38 mm, weiß deckend

SOCKELLEISTEN FURNIERT								
 <b>abgerundet/konisch</b> Echtholz-Mikrofurnier, gezinkt Trägermaterial: längenverleimtes Massivholz								
Dimension	Holzart	Oberfläche	Länge in m	VPE	Art.-Nr.	Preise in €		Clip
						inkl. MwSt.	o. MwSt.	
<b>19 x 38 mm</b>	<b>Ahorn</b>	farblos endbehandelt	2,50	10	805 30 644	<b>6,75</b>	5,67	Clip 3
	<b>Ahorn**</b>	farblos geölt	2,50	10	805 30 641	<b>6,80</b>	5,71	Clip 3
	<b>Buche</b>	farblos endbehandelt	2,50	10	805 30 645	<b>6,75</b>	5,67	Clip 3
	<b>Buche**</b>	farblos geölt	2,50	10	805 30 642	<b>6,80</b>	5,71	Clip 3
	<b>Eiche</b>	farblos endbehandelt	2,50	10	805 30 647	<b>7,65</b>	6,43	Clip 3
	<b>Eiche</b>	farblos geölt	2,50	10	805 30 643	<b>7,90</b>	6,64	Clip 3
	<b>Kork, grob</b>	farblos endbehandelt	2,50	10	805 30 639	<b>7,80</b>	6,55	Clip 3
	<b>Nussbaum**</b>	farblos endbehandelt	2,50	10	805 30 649	<b>5,55</b>	4,66	Clip 3
	<b>neutral ummantelt*</b>	weiß deckend***	2,50	10	805 30 650	<b>7,10</b>	5,97	Clip 3

\*Folie extrastark \*\*Auslaufartikel \*\*\*weiß deckend ähnlich RAL 9003

Profil

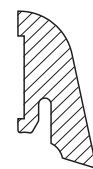

19 x 38 mm

## SOCKELLEISTEN FURNIERT



### profiliert/geschwungen

Echtholz-Mikrofurnier, gezinkt  
Trägermaterial: längenverleimtes Massivholz

Dimension	Holzart	Oberfläche	Länge in m	VPE	Art.-Nr.	Preise in €		Clip	
						je Meter			
						inkl. MwSt.	o. MwSt.		
<b>22 x 40 mm</b>	<b>Ahorn</b>	farblos endbehandelt	2,50	10	805 30 611	<b>6,65</b>	5,59	Clip 3	
	<b>Ahorn**</b>	farblos geölt	2,50	10	805 30 601	<b>6,80</b>	5,71	Clip 3	
	<b>Buche</b>	farblos endbehandelt	2,50	10	805 30 612	<b>6,65</b>	5,59	Clip 3	
	<b>Buche**</b>	farblos geölt	2,50	10	805 30 602	<b>6,80</b>	5,71	Clip 3	
	<b>Eiche</b>	farblos endbehandelt	2,50	10	805 30 613	<b>7,35</b>	6,18	Clip 3	
	<b>Eiche</b>	farblos geölt	2,50	10	805 30 603	<b>7,60</b>	6,39	Clip 3	
	<b>Fichte**</b>	farblos endbehandelt	2,50	10	805 30 616	<b>6,40</b>	5,38	Clip 3	
	<b>Kirschbaum**</b>	farblos endbehandelt	2,50	10	805 30 617	<b>5,05</b>	4,24	Clip 3	
	<b>neutral ummantelt*</b>	weiß deckend	2,50	10	805 30 630	<b>6,70</b>	5,63	Clip 3	
	<b>21 x 60 mm</b>	<b>Ahorn</b>	farblos endbehandelt	2,50	10	805 30 661	<b>6,95</b>	5,84	Clip 3
<b>Ahorn**</b>		farblos geölt	2,50	10	805 30 651	<b>7,40</b>	6,22	Clip 3	
<b>Buche</b>		farblos endbehandelt	2,50	10	805 30 662	<b>6,95</b>	5,84	Clip 3	
<b>Buche**</b>		farblos geölt	2,50	10	805 30 652	<b>7,40</b>	6,22	Clip 3	
<b>Eiche</b>		farblos endbehandelt	2,50	10	805 30 663	<b>7,95</b>	6,68	Clip 3	
<b>Eiche</b>		farblos geölt	2,50	10	805 30 653	<b>8,35</b>	7,02	Clip 3	
<b>neutral ummantelt*</b>		weiß deckend	2,50	10	805 30 680	<b>7,15</b>	6,01	Clip 3	

\*Folie extrastark, weiß deckend ähnlich RAL 9003 \*\*Auslaufartikel

### Profil

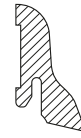

22 x 40 mm

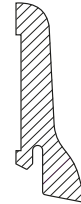

21 x 60 mm

## SOCKELLEISTEN FURNIERT



### profiliert/geschwungen

Echtholz-Mikrofurnier, gezinkt,  
Trägermaterial: längenverleimtes Massivholz

Dimension	Holzart	Oberfläche	Länge in m	VPE	Art.-Nr.	Preise in €	
						je Meter	
						inkl. MwSt.	o. MwSt.
<b>26 x 26 mm</b>	<b>Ahorn</b>	farblos endbehandelt	2,50	30	805 30 378	<b>5,40</b>	4,54
	<b>Buche</b>	farblos endbehandelt	2,50	30	805 30 380	<b>5,40</b>	4,54
	<b>Eiche</b>	farblos endbehandelt	2,50	30	805 30 382	<b>5,85</b>	4,92
	<b>neutral ummantelt*</b>	weiß deckend	2,50	30	805 30 395	<b>5,90</b>	4,96

\*Folie extrastark, weiß deckend ähnlich RAL 9003

### Profil

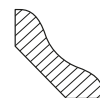

26 x 26 mm

## LEISTEN-CLIP NR. 3



für folien- und furnierummantelte  
Sockelleisten

Inhalt: 50 Stück inkl. Schrauben und  
Dübel je Schachtel

Artikel	VPE	Art.-Nr.	Preise in €	
			je Schachtel	
			inkl. MwSt.	o. MwSt.
<b>Clip Nr. 3</b>	10	898 98 103	<b>21,95</b>	18,45

für ca. 15-25 lfm Leisten

- > Rasche und saubere Montage
- > Montieren und demontieren mehrmals möglich
- > Hohe Formstabilität und trotzdem anpassungsfähig



# LEISTEN FÜR WAND UND DECKE



Hohlkehlleiste Hemlock, 22 x 22 mm

VIERTELSTÄBE MASSIVHOLZ							
Dimension	Holzart	Oberfläche	Länge in m	VPE	Art.-Nr.	Preise in € je Meter	
						inkl. MwSt.	o. MwSt.
<b>12 x 12 mm</b>	<b>Kiefer astrein</b>	unbehandelt	2,40	100	806 11 110	<b>1,50</b>	1,26
	<b>Kiefer astrein</b>	unbehandelt	2,70	100	806 11 110	<b>1,50</b>	1,26
	<b>Massivholz astrein</b>	weiß deckend*	2,70	100	806 20 100	<b>2,80</b>	2,35
<b>14 x 14 mm</b>	<b>Ahorn (kanadisch)</b>	unbehandelt	2,44	50	806 71 103	<b>3,25</b>	2,73
	<b>Ahorn (kanadisch)</b>	farblos endbehandelt	2,44	50	806 71 101	<b>4,45</b>	3,74
	<b>Buche</b>	unbehandelt	2,44	50	806 75 100	<b>2,45</b>	2,06
	<b>Buche</b>	farblos endbehandelt	2,44	50	806 75 101	<b>3,65</b>	3,07
	<b>Eiche</b>	unbehandelt	2,44	50	806 76 101	<b>3,80</b>	3,19
	<b>Eiche</b>	farblos endbehandelt	2,44	50	806 76 103	<b>5,00</b>	4,20
	<b>Kiefer astrein</b>	unbehandelt	2,40	50	806 11 123	<b>1,75</b>	1,47
	<b>Kiefer astrein</b>	unbehandelt	2,70	50	806 11 123	<b>1,75</b>	1,47
	<b>Massivholz astrein</b>	weiß deckend*	2,70	50	806 20 102	<b>3,30</b>	2,77
	<b>18 x 18 mm</b>	<b>Eiche</b>	unbehandelt	2,44	30	806 76 108	<b>4,80</b>
<b>Eiche</b>		farblos endbehandelt	2,44	30	806 76 109	<b>6,30</b>	5,29
<b>Kiefer astrein</b>		unbehandelt	2,40	30	806 11 118	<b>2,50</b>	2,10
<b>Kiefer astrein</b>		unbehandelt	2,70	30	806 11 118	<b>2,50</b>	2,10
<b>Massivholz astrein</b>		weiß deckend*	2,70	30	806 20 103	<b>4,20</b>	3,53
<b>22 x 22 mm</b>	<b>Fichte astig</b>	unbehandelt	2,70	30	806 01 101	<b>2,55</b>	2,14
	<b>Fichte astig</b>	farblos endbehandelt	2,70	30	806 01 103	<b>4,25</b>	3,57
	<b>Fichte astig</b>	weiß transparent	2,70	30	806 01 102	<b>4,50</b>	3,78
	<b>Kiefer astrein</b>	unbehandelt	2,40	30	806 11 114	<b>3,40</b>	2,86
	<b>Kiefer astrein</b>	unbehandelt	2,70	30	806 11 114	<b>3,40</b>	2,86
	<b>Massivholz astrein</b>	weiß deckend*	2,70	30	806 20 104	<b>5,85</b>	4,92

\*weiß deckend ähnlich RAL 9003

## Profil



12 x 12 mm  
14 x 14 mm  
18 x 18 mm  
22 x 22 mm



22 x 22 mm

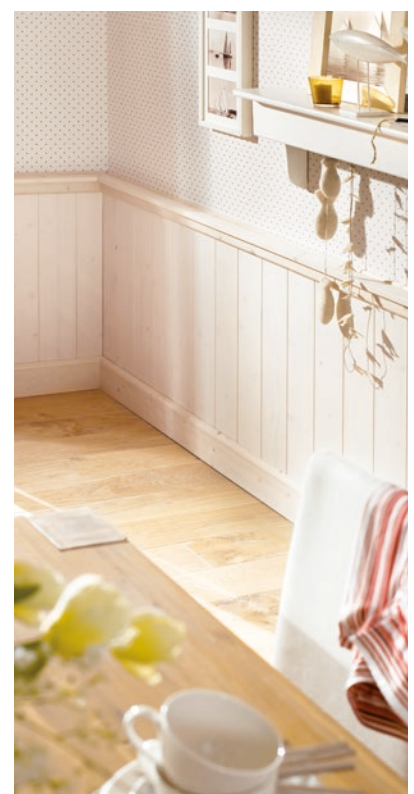

VIERTELSTÄBE MASSIVHOLZ verziert							
Dimension	Holzart	Oberfläche	Länge in m	VPE	Art.-Nr.	Preise in € je Meter	
						inkl. MwSt.	o. MwSt.
<b>22 x 22 mm</b>	<b>Kiefer astrein</b>	unbehandelt	2,70	30	806 11 108	<b>3,40</b>	2,86
	<b>Massivholz astrein</b>	weiß deckend*	2,70	30	806 20 101	<b>5,85</b>	4,92

\*weiß deckend ähnlich RAL 9003



# VIERTELSTÄBE / HOHLKEHLLLEISTEN

## HOHLKEHLLLEISTEN MASSIVHOLZ



Dimension	Holzart	Oberfläche	Länge in m	VPE	Art.-Nr.	Preise in €	
						inkl. MwSt.	o. MwSt.
<b>15 x 15 mm</b>	<b>Kiefer astrein</b>	unbehandelt	2,40	100	802 11 122	<b>1,85</b>	1,55
	<b>Kiefer astrein</b>	unbehandelt	2,70	100	802 11 122	<b>1,85</b>	1,55
<b>16 x 18 mm</b>	<b>Kiefer astrein</b>	unbehandelt	2,70	50	802 11 124	<b>2,45</b>	2,06
<b>18 x 22 mm</b>	<b>Kiefer astrein</b>	unbehandelt	2,70	50	802 11 128	<b>2,85</b>	2,39
<b>22 x 22 mm</b>	<b>Eiche</b>	unbehandelt	2,44	30	802 76 103	<b>7,45</b>	6,26
	<b>Eiche</b>	farblos endbehandelt	2,44	30	802 76 105	<b>9,15</b>	7,69
	<b>Fichte astig</b>	unbehandelt	2,40	30	802 01 129	<b>2,55</b>	2,14
	<b>Fichte astig</b>	unbehandelt	2,70	30	802 01 129	<b>2,55</b>	2,14
	<b>Fichte astig</b>	farblos endbehandelt	2,70	30	802 01 111	<b>4,25</b>	3,57
	<b>Fichte astig*</b>	Uviwax® behandelt	2,70	30	802 01 411	<b>4,50</b>	3,78
	<b>Fichte astig</b>	weiß transparent	2,70	30	802 01 113	<b>4,50</b>	3,78
	<b>Hemlock*</b>	unbehandelt	2,74	30	802 31 103	<b>5,10</b>	4,29
	<b>Kiefer astrein</b>	unbehandelt	2,40	30	802 11 137	<b>3,40</b>	2,86
	<b>Kiefer astrein</b>	unbehandelt	2,70	30	802 11 137	<b>3,40</b>	2,86
	<b>Red Cedar*</b>	unbehandelt	2,74	30	802 33 102	<b>5,10</b>	4,29
	<b>Massivholz astrein</b>	weiß deckend**	2,70	30	802 20 102	<b>5,85</b>	4,92
<b>28 x 28 mm</b>	<b>Ahorn (kanadisch)</b>	farblos endbehandelt	2,44	30	802 71 100	<b>8,90</b>	7,48
	<b>Buche</b>	farblos endbehandelt	2,44	30	802 75 100	<b>8,00</b>	6,72
	<b>Eiche</b>	unbehandelt	2,44	30	802 76 101	<b>9,75</b>	8,19
	<b>Eiche</b>	farblos endbehandelt	2,44	30	802 76 100	<b>11,55</b>	9,71
	<b>Fichte astig</b>	unbehandelt	2,40	30	802 01 134	<b>3,80</b>	3,19
	<b>Fichte astig</b>	unbehandelt	2,70	30	802 01 134	<b>3,80</b>	3,19
	<b>Fichte astig</b>	weiß transparent	2,70	30	802 01 106	<b>5,90</b>	4,96
	<b>Kiefer astrein</b>	unbehandelt	2,40	30	802 11 133	<b>4,55</b>	3,82
	<b>Kiefer astrein</b>	unbehandelt	2,70	30	802 11 133	<b>4,55</b>	3,82
	<b>Massivholz astrein</b>	weiß deckend**	2,70	30	802 20 104	<b>7,30</b>	6,13
	<b>33 x 33 mm</b>	<b>Kiefer astrein</b>	unbehandelt	2,40	20	802 11 136	<b>5,30</b>
<b>Kiefer astrein</b>		unbehandelt	2,70	20	802 11 136	<b>5,30</b>	4,45

\*Auslaufartikel \*\*weiß deckend ähnlich RAL 9003

### Profil

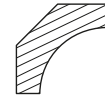

15 x 15 mm  
16 x 18 mm  
18 x 22 mm  
22 x 22 mm  
28 x 28 mm  
33 x 33 mm

## HOHLKEHLLLEISTEN MASSIVHOLZ

### verziert

Dimension	Holzart	Oberfläche	Länge in m	VPE	Art.-Nr.	Preise in €		
						inkl. MwSt.	o. MwSt.	
<b>22 x 22 mm</b>		<b>Kiefer astrein</b>	unbehandelt	2,70	50	802 11 102	<b>3,10</b>	2,61
<b>20 x 36 mm</b>		<b>Fichte astig</b>	unbehandelt	2,70	20	802 01 124	<b>4,40</b>	3,70
		<b>Fichte astig*</b>	farblos endbehandelt	2,70	20	802 01 121	<b>6,35</b>	5,34
		<b>Fichte astig*</b>	weiß transparent	2,70	20	802 01 118	<b>6,60</b>	5,55

\*Auslaufartikel

### Profil



22 x 22 mm



20 x 36 mm



ABSCHLUSSLEISTEN MASSIVHOLZ								
Dimension	Holzart	Oberfläche	Länge in m	VPE	Art.-Nr.	Preise in €		Clip
						Meter		
						inkl. MwSt.	o. MwSt.	
<b>19 x 40 mm</b>								
	<b>Fichte astig</b>	unbehandelt	2,70	10	801 01 150	<b>4,70</b>	3,95	Clip 4
	<b>Fichte astig</b>	farblos endbehandelt	2,70	10	801 01 152	<b>6,50</b>	5,46	Clip 4
	<b>Fichte astig</b>	weiß transparent	2,70	10	801 01 153	<b>6,75</b>	5,67	Clip 4
	<b>Fichte astig</b>	gebürstet	2,70	10	801 01 154	<b>5,70</b>	4,79	Clip 4
	<b>Fichte astig</b>	gebürstet weiß matt	2,70	10	801 01 155	<b>8,45</b>	7,10	Clip 4
	<b>Kiefer astrein</b>	unbehandelt	2,70	10	801 11 010	<b>5,55</b>	4,66	Clip 4
	<b>Massivholz astrein</b>	weiß deckend**	2,70	10	801 20 110	<b>8,50</b>	7,14	Clip 4
<b>20 x 40 mm</b>								
	<b>Fichte astig</b>	unbehandelt	2,70	10	801 01 111	<b>4,70</b>	3,95	Clip 4
	<b>Fichte astig</b>	farblos endbehandelt	2,70	10	801 01 118	<b>6,50</b>	5,46	Clip 4
	<b>Fichte astig*</b>	Uviwax® behandelt	2,70	10	801 01 418	<b>6,90</b>	5,80	Clip 4
	<b>Fichte astig</b>	weiß transparent	2,70	10	801 01 119	<b>6,75</b>	5,67	Clip 4
	<b>Hemlock*</b>	farblos endbehandelt	2,74	10	801 31 102	<b>8,70</b>	7,31	Clip 4
	<b>Massivholz astrein</b>	weiß deckend**	2,70	10	801 20 102	<b>8,50</b>	7,14	Clip 4

\*Auslaufartikel \*\*weiß deckend ähnlich RAL 9003

## Profile



19 x 40 mm

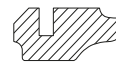

20 x 40 mm

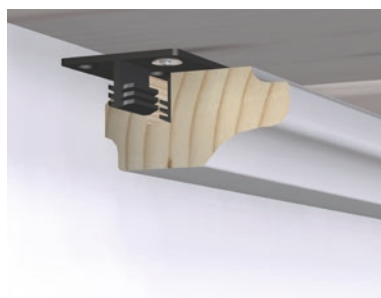

## LEISTEN-CLIP 4

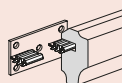

für Abschlussleisten  
(1-Steg-Nut)  
Inhalt: 30 Stück je Schachtel,  
mit Schrauben

Artikel	VPE	Art.-Nr.	Preise in €	
			je Schachtel	
			inkl. MwSt.	o. MwSt.
<b>Leisten-Clip 4</b>	10	898 98 104	<b>12,95</b>	10,88

für ca. 10-15 lfm Leisten



Abschlussleiste Fichte gebürstet, 19 x 40 mm

# ABSCHLUSS- /ECKSCHUTZLEISTEN

## ECKSCHUTZLEISTEN MASSIVHOLZ



Dimension Außenmaß (Innenmaß)	Holzart	Oberfläche	Länge in m	VPE	Art.-Nr.	Preise in € Meter	
						inkl. MwSt.	o. MwSt.
<b>18 x 18 mm</b> (13 x 13 mm)	<b>Kiefer astrein</b>	unbehandelt	2,40	40	803 11 105	<b>2,90</b>	2,44
	<b>Kiefer astrein</b>	unbehandelt	2,70	40	803 11 105	<b>2,90</b>	2,44
<b>22 x 22 mm</b> (17 x 17 mm)	<b>Kiefer astrein</b>	unbehandelt	2,40	40	803 11 124	<b>3,45</b>	2,90
	<b>Kiefer astrein</b>	unbehandelt	2,70	40	803 11 124	<b>3,45</b>	2,90
<b>28 x 28 mm</b> (23 x 23 mm)	<b>Eiche</b>	unbehandelt	2,44	30	803 76 101	<b>12,70</b>	10,67
	<b>Fichte astig</b>	unbehandelt	2,40	30	803 01 121	<b>4,95</b>	4,16
	<b>Fichte astig</b>	unbehandelt	2,70	30	803 01 121	<b>4,95</b>	4,16
	<b>Fichte astig</b>	farblos endbehandelt	2,70	30	803 01 111	<b>6,65</b>	5,59
	<b>Fichte astig*</b>	Uviwax® behandelt	2,70	30	803 01 411	<b>7,15</b>	6,01
	<b>Fichte astig</b>	weiß transparent	2,70	30	803 01 109	<b>7,00</b>	5,88
	<b>Kiefer astrein</b>	unbehandelt	2,40	30	803 11 118	<b>6,00</b>	5,04
	<b>Kiefer astrein</b>	unbehandelt	2,70	30	803 11 118	<b>6,00</b>	5,04
<b>36 x 36 mm</b> (31 x 31 mm)	<b>Massivholz astrein</b>	weiß deckend**	2,70	30	803 20 102	<b>8,60</b>	7,23
	<b>Fichte astig</b>	unbehandelt	2,40	20	803 01 125	<b>7,60</b>	6,39
	<b>Fichte astig</b>	unbehandelt	2,70	20	803 01 125	<b>7,60</b>	6,39
	<b>Kiefer astrein</b>	unbehandelt	2,40	20	803 11 108	<b>8,45</b>	7,10
<b>45 x 45 mm</b> (39 x 39 mm)	<b>Kiefer astrein</b>	unbehandelt	2,70	20	803 11 108	<b>8,45</b>	7,10
	<b>Fichte astig</b>	unbehandelt	2,40	20	803 01 112	<b>10,05</b>	8,45
<b>57 x 57 mm</b> (49 x 49 mm)	<b>Fichte astig</b>	unbehandelt	2,70	20	803 01 112	<b>10,05</b>	8,45
	<b>Fichte astig</b>	unbehandelt	2,40	20	803 01 118	<b>12,55</b>	10,55
<b>22 x 44 mm</b> (17 x 39 mm)	<b>Fichte astig</b>	unbehandelt	2,70	20	803 01 118	<b>12,55</b>	10,55
	<b>Kiefer astrein</b>	unbehandelt	2,40	20	803 11 102	<b>6,50</b>	5,46
<b>28 x 44 mm</b> (23 x 39 mm)	<b>Kiefer astrein</b>	unbehandelt	2,70	20	803 11 102	<b>6,50</b>	5,46
	<b>Fichte astig</b>	unbehandelt	2,40	20	803 01 117	<b>7,60</b>	6,39
	<b>Kiefer astrein</b>	unbehandelt	2,40	20	803 11 115	<b>8,45</b>	7,10
	<b>Kiefer astrein</b>	unbehandelt	2,70	20	803 11 115	<b>8,45</b>	7,10

\*Auslaufartikel \*\*weiß deckend ähnlich RAL 9003

## Profile

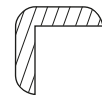

18 x 18 mm  
22 x 22 mm  
28 x 28 mm  
36 x 36 mm  
45 x 45 mm  
57 x 57 mm  
22 x 44 mm  
28 x 44 mm

## UVIWAX®

- > Einzigartiger UV-Schutz
- > Für Wand- und Deckenverkleidungen, Schränke und Türen
- > Farblos, auf Wasserbasis

Weitere Informationen finden Sie in unseren Holzanstriche Katalogen!



## TIPP: Mehr Farbe mit natürlichen Holzanstrichen von Osmo

Die unbehandelten Osmo Leisten eignen sich gut für eine individuelle farbige Gestaltung Ihres Wohnraums – ob farblos oder auch in trendigen Farbtönen mit unserem Dekorwachs.



Eckschutzleiste Fichte, 28 x 28 mm



# SAUNALEISTEN



Saunaleisten Espe, 28 x 90 mm

## BANKLEISTEN



Dimension	Holzart	Oberfläche	Länge in m	VPE	Art.-Nr.	Preise in € je Meter	
						inkl. MwSt.	o. MwSt.
<b>28 x 58 mm</b>	<b>Fichte astig</b>	unbehandelt	2,10	10	807 01 100	<b>7,10</b>	5,97
			2,40				
			2,70				
<b>22 x 80 mm</b>	<b>Abachi</b>	unbehandelt	fallende Längen nach Vorrat		807 66 148	<b>13,10</b>	11,01
			von 1,80 bis 3,00	5			
<b>22 x 80 mm</b>	<b>Espe</b>	unbehandelt	fallende Längen nach Vorrat		807 72 348	<b>15,90</b>	13,36
			von 1,80 bis 3,00	5			
<b>28 x 65 mm</b>	<b>Abachi</b>	unbehandelt	fallende Längen nach Vorrat		807 66 153	<b>13,30</b>	11,18
			von 1,80 bis 3,00	10			
<b>28 x 65 mm</b>	<b>Espe</b>	unbehandelt	fallende Längen nach Vorrat		807 72 353	<b>16,05</b>	13,49
			von 1,80 bis 3,00	6			
<b>28 x 90 mm</b>	<b>Espe</b>	unbehandelt	fallende Längen nach Vorrat		807 72 360	<b>22,20</b>	18,66
			von 1,80 bis 3,00	5			

## Profile

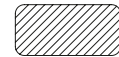

- 28 x 58 mm
- 22 x 80 mm
- 28 x 65 mm
- 28 x 90 mm

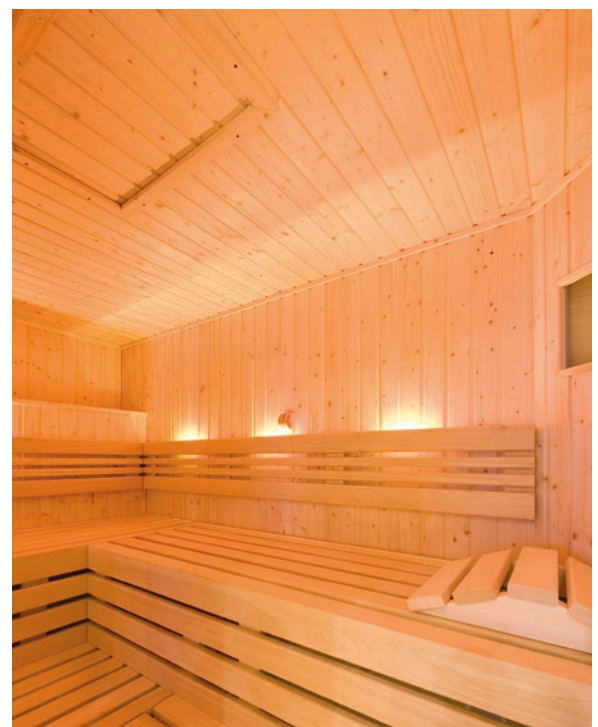

Bankleisten Espe

Foto: Sauna und mehr... GmbH

# DREIKANT-, DECK- UND TISCHKANTLEISTEN

## DREIKANTLEISTEN



Dimension	Holzart	Länge in m	VPE	Art.-Nr.	Preise in € je Meter	
					inkl. MwSt.	o. MwSt.
<b>10 x 10 mm</b>	<b>Kiefer astig*</b>	2,40	100	811 11 106	<b>1,05</b>	0,88
<b>14 x 14 mm</b>	<b>Kiefer astig*</b>	2,40	100	811 11 109	<b>1,45</b>	1,22
<b>18 x 18 mm</b>	<b>Kiefer astig*</b>	2,40	50	811 11 113	<b>1,75</b>	1,47
<b>22 x 22 mm</b>	<b>Kiefer astig*</b>	2,40	30	811 11 100	<b>2,05</b>	1,72
<b>30 x 30 mm</b>	<b>Kiefer astig*</b>	2,40	30	811 11 104	<b>2,70</b>	2,27

\*Kiefer astig und/oder längenverleimt

## Profile

	10 x 10 mm		4 x 18 mm
	14 x 14 mm		5 x 23 mm
	18 x 18 mm		5 x 30 mm
	22 x 22 mm		5 x 35 mm
	30 x 30 mm		9 x 38 mm
	9 x 47 mm 10 x 58 mm		5 x 11 mm
			5 x 14 mm
			5 x 23 mm
			5 x 30 mm
			5 x 35 mm
	9 x 47 mm 10 x 58 mm		8 x 23 mm
			8 x 30 mm

## DECKLEISTEN



Dimension	Holzart	Länge in m	VPE	Art.-Nr.	Preise in € je Meter	
					inkl. MwSt.	o. MwSt.
<b>4 x 18 mm</b>	<b>Kiefer astrein</b>	2,40	100	809 11 114	<b>1,25</b>	1,05
<b>5 x 23 mm</b>	<b>Kiefer astrein</b>	2,40	100	809 11 105	<b>1,65</b>	1,39
<b>5 x 30 mm</b>	<b>Kiefer astrein</b>	2,40	70	809 11 100	<b>1,95</b>	1,64
<b>5 x 35 mm</b>	<b>Kiefer astrein</b>	2,40	50	809 11 108	<b>2,20</b>	1,85
<b>9 x 38 mm</b>	<b>Kiefer astrein</b>	2,40	30	809 11 120	<b>2,90</b>	2,44

## TISCHKANTLEISTEN



Dimension	Holzart	Länge in m	VPE	Art.-Nr.	Preise in € je Meter	
					inkl. MwSt.	o. MwSt.
<b>5 x 11 mm</b>	<b>Kiefer astrein</b>	2,40	100	801 01 124	<b>0,95</b>	0,80
<b>5 x 14 mm</b>	<b>Kiefer astrein</b>	2,40	100	801 01 125	<b>1,10</b>	0,92
<b>5 x 23 mm</b>	<b>Buche</b>	2,44	100	810 75 010	<b>3,60</b>	3,03
	<b>Buche farblos endbehandelt</b>	2,44	100	810 75 012	<b>4,80</b>	4,03
<b>5 x 23 mm</b>	<b>Eiche</b>	2,44	100	810 76 010	<b>4,65</b>	3,91
	<b>Eiche farblos endbehandelt</b>	2,44	100	810 76 012	<b>5,90</b>	4,96
	<b>Kiefer astrein</b>	2,40	100	810 11 116	<b>1,65</b>	1,39
	<b>Massivholz weiß deckend**</b>	2,40	100	810 20 100	<b>3,45</b>	2,90
<b>5 x 30 mm</b>	<b>Kiefer astrein</b>	2,40	70	810 11 119	<b>1,95</b>	1,64
<b>5 x 35 mm</b>	<b>Kiefer astrein</b>	2,40	50	810 11 109	<b>2,20</b>	1,85
<b>8 x 23 mm</b>	<b>Kiefer astrein</b>	2,40	50	810 11 105	<b>1,90</b>	1,60
<b>8 x 30 mm</b>	<b>Buche</b>	2,44	30	810 75 020	<b>4,10</b>	3,45
	<b>Buche farblos endbehandelt</b>	2,44	30	810 75 022	<b>5,60</b>	4,71
	<b>Eiche</b>	2,44	30	810 76 020	<b>6,05</b>	5,08
	<b>Eiche farblos endbehandelt</b>	2,44	30	810 76 022	<b>7,50</b>	6,30
	<b>Kiefer astrein</b>	2,40	30	810 11 113	<b>2,40</b>	2,02
	<b>Massivholz weiß deckend**</b>	2,40	30	810 20 101	<b>4,45</b>	3,74

## DECKLEISTEN



Dimension	Holzart	Länge in m	VPE	Art.-Nr.	Preise in € je Meter	
					inkl. MwSt.	o. MwSt.
<b>9 x 47 mm</b>	<b>Kiefer astrein</b>	2,40	20	809 11 121	<b>3,60</b>	3,03
<b>10 x 58 mm</b>	<b>Kiefer astrein</b>	2,40	10	809 11 122	<b>4,50</b>	3,78
	<b>Massivholz* weiß deckend**</b>	2,40	10	809 20 100	<b>7,20</b>	6,05

\*Auslaufartikel \*\*weiß deckend ähnlich RAL 9003

\*\*weiß deckend ähnlich RAL 9003



Tischkanteleiste Kiefer, 5 x 35 mm, bauseits behandelt mit 3188 Schnee (Dekorwachs)

Alle Preise sind unverbindliche Osmo Preisempfehlungen // Bitte beachten Sie die allgemeinen Hinweise auf Seite 39

## RECHTECKLEISTEN



Dimension	Holzart	Länge in m	VPE	Art.-Nr.	Preise in €	
					je Meter	
					inkl. MwSt.	o. MwSt.
10 x 20 mm	Eiche	2,44	50	812 76 110	5,30	4,45
10 x 30 mm	Eiche	2,44	40	812 76 109	6,55	5,50
10 x 38 mm	Eiche	2,44	30	812 76 122	8,05	6,76
10 x 47 mm	Eiche	2,44	20	812 76 103	10,20	8,57
10 x 57 mm	Eiche	2,44	20	812 76 124	11,15	9,37
14 x 30 mm	Eiche	2,44	20	812 76 131	8,30	6,97
14 x 38 mm	Eiche	2,44	20	812 76 132	9,90	8,32
14 x 47 mm	Eiche	2,44	20	812 76 133	10,75	9,03
20 x 30 mm	Eiche	2,44	15	812 76 107	12,10	10,17
20 x 38 mm	Eiche	2,44	10	812 76 141	13,00	10,92
20 x 47 mm	Eiche	2,44	10	812 76 142	14,20	11,93
20 x 57 mm	Eiche	2,44	10	812 76 105	18,90	15,88
20 x 94 mm	Eiche	2,44	5	812 76 144	27,00	22,69
20 x 145 mm	Eiche	2,44	3	812 76 145	39,45	33,15

## RECHTECKLEISTEN



Dimension	Holzart	Länge in m	VPE	Art.-Nr.	Preise in €	
					je Meter	
					inkl. MwSt.	o. MwSt.
10 x 20 mm	Buche	2,44	50	812 75 120	3,30	2,77
10 x 30 mm	Buche	2,44	40	812 75 121	4,25	3,57
10 x 38 mm	Buche	2,44	30	812 75 122	5,20	4,37
10 x 47 mm	Buche	2,44	20	812 75 123	6,25	5,25
10 x 57 mm	Buche	2,44	20	812 75 124	7,50	6,30
14 x 30 mm	Buche	2,44	20	812 75 131	5,00	4,20
14 x 38 mm	Buche	2,44	20	812 75 132	6,25	5,25
14 x 47 mm	Buche	2,44	20	812 75 133	6,40	5,38
20 x 30 mm	Buche	2,44	15	812 75 140	8,00	6,72
20 x 38 mm	Buche	2,44	10	812 75 141	8,65	7,27
20 x 47 mm	Buche	2,44	10	812 75 142	9,15	7,69
20 x 57 mm	Buche	2,44	10	812 75 143	11,80	9,92
20 x 94 mm	Buche	2,44	5	812 75 144	17,15	14,41
20 x 145 mm	Buche	2,44	3	812 75 145	26,10	21,93



### DEKORWACHS

- > Das Allround-Talent für Holz im Innenbereich
- > Wasser- und schmutzabweisend
- > Wischfest und widerstandsfähig gegen Flecken

Dekorwachs auf Fichte – weitere Informationen finden Sie in unseren Holzanstriche Katalogen!

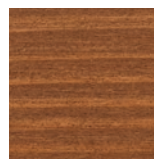

3138 Mahagoni auf Fichte



3143 Cognac auf Fichte

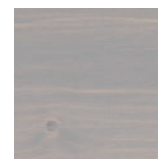

3119 Seidengrau auf Fichte

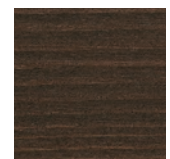

3161 Ebenholz auf Fichte

## RECHTECKLEISTEN



Dimension	Holzart	Länge in m	VPE	Art.-Nr.	Preise in €	
					je Meter	
					inkl. MwSt.	o. MwSt.
5 x 10 mm	Kiefer astrein	2,40	100	812 11 200	1,10	0,92
5 x 15 mm	Kiefer astrein	2,40	100	812 11 146	1,25	1,05
5 x 20 mm	Kiefer astrein	2,40	100	812 11 258	1,45	1,22
5 x 30 mm	Kiefer astrein	2,40	70	812 11 262	1,85	1,55
5 x 38 mm	Kiefer astrein	2,40	50	812 11 168	2,25	1,89
5 x 47 mm	Kiefer astrein	2,40	40	812 11 152	2,90	2,44
5 x 57 mm	Kiefer astrein	2,40	40	812 11 142	3,45	2,90
10 x 15 mm	Kiefer astrein	2,40	50	812 11 247	1,60	1,34
10 x 20 mm	Kiefer astrein	2,40	50	812 11 285	1,90	1,60
10 x 20 mm	Kiefer astrein	3,00	50	812 11 285	1,90	1,60
10 x 25 mm	Kiefer astrein	2,40	50	812 11 149	2,15	1,81
10 x 30 mm	Kiefer astrein	2,40	40	812 11 295	2,50	2,10
10 x 30 mm	Kiefer astrein	3,00	40	812 11 295	2,50	2,10
10 x 38 mm	Kiefer astrein	2,40	30	812 11 250	2,90	2,44
10 x 38 mm	Kiefer astrein	3,00	30	812 11 250	2,90	2,44
10 x 47 mm	Kiefer astrein	2,40	20	812 11 290	3,65	3,07
10 x 47 mm	Kiefer astrein	3,00	20	812 11 290	3,65	3,07
10 x 57 mm	Kiefer astrein	2,40	20	812 11 266	4,30	3,61
10 x 57 mm	Kiefer astrein	3,00	20	812 11 266	4,30	3,61
10 x 70 mm	Kiefer astrein	2,40	10	812 11 203	5,05	4,24
10 x 80 mm	Kiefer astrein	2,40	10	812 11 215	5,85	4,92
10 x 94 mm	Kiefer astrein	2,40	10	812 11 237	6,60	5,55

## RECHTECKLEISTEN



Dimension	Holzart	Länge in m	VPE	Art.-Nr.	Preise in €	
					je Meter	
					inkl. MwSt.	o. MwSt.
14 x 20 mm	Kiefer astrein	2,40	30	812 11 163	2,45	2,06
14 x 20 mm	Kiefer astrein	3,00	30	812 11 163	2,45	2,06
14 x 30 mm	Kiefer astrein	2,40	20	812 11 189	3,30	2,77
14 x 30 mm	Kiefer astrein	3,00	20	812 11 189	3,30	2,77
14 x 38 mm	Kiefer astrein	2,40	20	812 11 172	4,15	3,49
14 x 38 mm	Kiefer astrein	3,00	20	812 11 172	4,15	3,49
14 x 47 mm	Kiefer astrein	2,40	20	812 11 178	4,90	4,12
14 x 47 mm	Kiefer astrein	3,00	20	812 11 178	4,90	4,12
14 x 57 mm	Kiefer astrein	2,40	10	812 11 183	6,15	5,17
14 x 70 mm	Kiefer astrein	2,40	10	812 11 161	7,25	6,09
14 x 94 mm	Kiefer astrein	2,40	5	812 11 139	9,35	7,86
20 x 30 mm	Kiefer astrein	2,40	15	812 11 279	4,35	3,66
20 x 30 mm	Kiefer astrein	3,00	15	812 11 279	4,35	3,66
20 x 38 mm	Kiefer astrein	2,40	10	812 11 209	5,55	4,66
20 x 38 mm	Kiefer astrein	3,00	10	812 11 209	5,55	4,66
20 x 47 mm	Kiefer astrein	2,40	10	812 11 255	6,45	5,42
20 x 47 mm	Kiefer astrein	3,00	10	812 11 255	6,45	5,42
20 x 57 mm	Kiefer astrein	2,40	10	812 11 271	7,80	6,55
20 x 57 mm	Kiefer astrein	3,00	10	812 11 271	7,80	6,55
20 x 80 mm	Kiefer astrein	2,40	5	812 11 241	10,40	8,74
20 x 94 mm	Kiefer astrein	2,40	5	812 11 234	11,60	9,75
28 x 38 mm	Kiefer astrein	2,40	10	812 11 111	7,50	6,30



Rechteckleiste Kiefer, bauseits behandelt mit Osmo Dekorwachs

## RUNDSTÄBE



Dimension	Holzart	Länge in m	VPE	Art.-Nr.	Preise in € je Meter	
					inkl. MwSt.	o. MwSt.
10 x 10 mm	Kiefer astrein	2,40	100	814 11 132	<b>1,30</b>	1,09
15 x 15 mm	Kiefer astrein	2,40	50	814 11 126	<b>2,20</b>	1,85
22 x 22 mm	Kiefer astrein	2,40	30	814 11 138	<b>3,65</b>	3,07
28 x 28 mm	Kiefer astrein	2,40	20	814 11 114	<b>6,10</b>	5,13
28 x 28 mm	Kiefer astrein	3,00	20	814 11 114	<b>6,10</b>	5,13
35 x 35 mm	Kiefer astrein	2,40	10	814 11 121	<b>8,45</b>	7,10
35 x 35 mm	Kiefer astrein	3,00	10	814 11 121	<b>8,45</b>	7,10
40 x 40 mm	Kiefer astrein*	2,10	10	814 11 111	<b>12,60</b>	10,59
40 x 40 mm	Kiefer astrein*	2,40	10	814 11 111	<b>12,60</b>	10,59

\* Stärkenverleimt

## HALBRUNDSTÄBE



Dimension	Holzart	Länge in m	VPE	Art.-Nr.	Preise in € je Meter	
					inkl. MwSt.	o. MwSt.
5 x 10 mm	Kiefer astrein	2,10	100	815 11 103	<b>1,25</b>	1,05
10 x 20 mm	Kiefer astrein	2,10	50	815 11 102	<b>2,10</b>	1,76
14 x 28 mm	Kiefer astrein	2,10	30	815 11 100	<b>3,65</b>	3,07

## QUADRATSTÄBE



Dimension	Holzart	Länge in m	VPE	Art.-Nr.	Preise in € je Meter	
					inkl. MwSt.	o. MwSt.
20 x 20 mm	Buche	2,44	30	813 75 132	<b>5,40</b>	4,54
28 x 28 mm	Buche	2,44	12	813 75 134	<b>9,25</b>	7,77
20 x 20 mm	Eiche	2,44	30	813 76 132	<b>8,75</b>	7,35
28 x 28 mm	Eiche	2,44	12	813 76 134	<b>13,30</b>	11,18
5 x 5 mm	Kiefer astrein	2,40	100	813 11 121	<b>1,00</b>	0,84
10 x 10 mm	Kiefer astrein	2,40	100	813 11 132	<b>1,25</b>	1,05
14 x 14 mm	Kiefer astrein	2,40	50	813 11 123	<b>2,05</b>	1,72
20 x 20 mm	Kiefer astrein	2,40	30	813 11 138	<b>2,95</b>	2,48
20 x 20 mm	Kiefer astrein	3,00	30	813 11 138	<b>2,95</b>	2,48
22 x 22 mm	Kiefer astrein	2,40	30	813 11 139	<b>3,15</b>	2,65
28 x 28 mm	Kiefer astrein	2,40	12	813 11 116	<b>5,55</b>	4,66
28 x 28 mm	Kiefer astrein	3,00	12	813 11 116	<b>5,55</b>	4,66
36 x 36 mm	Kiefer astrein	2,40	9	813 11 112	<b>8,45</b>	7,10



# BASTELLEISTEN



Rechteckleisten + Rundstäbe Kiefer, bauseits behandelt mit Osmo Dekorwachs

VIERTELSTÄBE						
Kurzlängen						
Dimension	Holzart	Länge in m	VPE	Art.-Nr.	Preise in €	
					inkl. MwSt.	o. MwSt.
14 x 14 mm	Kiefer astrein	0,90	50	806 11 123	1,75	1,47
18 x 18 mm	Kiefer astrein	0,90	30	806 11 118	2,50	2,10
22 x 22 mm	Kiefer astrein	0,90	30	806 11 114	3,40	2,86

HOHLKEHLEISTEN						
Kurzlängen						
Dimension	Holzart	Länge in m	VPE	Art.-Nr.	Preise in €	
					inkl. MwSt.	o. MwSt.
15 x 15 mm	Kiefer astrein	0,90	100	802 11 122	1,85	1,55
22 x 22 mm	Kiefer astrein	0,90	30	802 11 137	3,40	2,86
28 x 28 mm	Kiefer astrein	0,90	30	802 11 133	4,55	3,82

ECKSCHUTZLEISTEN						
Kurzlängen						
Dimension	Holzart	Länge in m	VPE	Art.-Nr.	Preise in €	
					inkl. MwSt.	o. MwSt.
18 x 18 mm	Kiefer astrein	0,90	40	803 11 105	2,90	2,44
22 x 22 mm	Kiefer astrein	0,90	40	803 11 124	3,45	2,90
28 x 28 mm	Kiefer astrein	0,90	30	803 11 118	6,00	5,04

DREIKANTLEISTEN						
Kurzlängen						
Dimension	Holzart	Länge in m	VPE	Art.-Nr.	Preise in €	
					inkl. MwSt.	o. MwSt.
14 x 14 mm	Kiefer astig	0,90	100	811 11 109	1,45	1,22
18 x 18 mm	Kiefer astig	0,90	50	811 11 113	1,75	1,47
22 x 22 mm	Kiefer astig	0,90	30	811 11 100	2,05	1,72

DECKLEISTEN						
Kurzlängen						
Dimension	Holzart	Länge in m	VPE	Art.-Nr.	Preise in €	
					inkl. MwSt.	o. MwSt.
4 x 18 mm	Kiefer astrein	0,90	100	809 11 114	1,25	1,05
5 x 23 mm	Kiefer astrein	0,90	100	809 11 105	1,65	1,39
5 x 30 mm	Kiefer astrein	0,90	70	809 11 100	1,95	1,64
5 x 35 mm	Kiefer astrein	0,90	50	809 11 108	2,20	1,85

TISCHKANTLEISTEN						
Kurzlängen						
Dimension	Holzart	Länge in m	VPE	Art.-Nr.	Preise in €	
					inkl. MwSt.	o. MwSt.
5 x 23 mm	Kiefer astrein	0,90	100	810 11 116	1,65	1,39
5 x 30 mm	Kiefer astrein	0,90	70	810 11 119	1,95	1,64
5 x 35 mm	Kiefer astrein	0,90	50	810 11 109	2,20	1,85



## QUADRATSTÄBE



### Kurzlängen

Dimension	Holzart	Länge in m	VPE	Art.-Nr.	Preise in €	
					je Meter	
					inkl. MwSt.	o. MwSt.
10 x 10 mm	Buche	0,90	100	813 75 131	1,75	1,47
14 x 14 mm	Buche	0,90	50	813 75 130	2,80	2,35
20 x 20 mm	Buche	0,90	30	813 75 132	5,40	4,54
5 x 5 mm	Kiefer astrein	0,90	100	813 11 121	1,00	0,84
10 x 10 mm	Kiefer astrein	0,90	100	813 11 132	1,25	1,05
14 x 14 mm	Kiefer astrein	0,90	50	813 11 123	2,05	1,72
20 x 20 mm	Kiefer astrein	0,90	30	813 11 138	2,95	2,48
22 x 22 mm	Kiefer astrein	0,90	30	813 11 139	3,15	2,65
28 x 28 mm	Kiefer astrein	0,90	12	813 11 116	5,55	4,66
36 x 36 mm	Kiefer astrein	0,90	9	813 11 112	8,45	7,10

## RECHTECKLEISTEN



### Kurzlängen

Dimension	Holzart	Länge in m	VPE	Art.-Nr.	Preise in €	
					je Meter	
					inkl. MwSt.	o. MwSt.
5 x 10 mm	Buche	0,90	100	812 75 114	1,20	1,01
5 x 20 mm	Buche	0,90	100	812 75 110	1,90	1,60
5 x 30 mm	Buche	0,90	70	812 75 111	2,75	2,31
5 x 38 mm	Buche	0,90	50	812 75 112	3,50	2,94
10 x 20 mm	Buche	0,90	50	812 75 120	3,30	2,77
10 x 30 mm	Buche	0,90	40	812 75 121	4,25	3,57
10 x 38 mm	Buche	0,90	30	812 75 122	5,20	4,37
14 x 20 mm	Buche	0,90	30	812 75 130	3,70	3,11
14 x 30 mm	Buche	0,90	20	812 75 131	5,00	4,20
14 x 38 mm	Buche	0,90	20	812 75 132	6,25	5,25
20 x 30 mm	Buche	0,90	15	812 75 140	8,00	6,72
20 x 38 mm	Buche	0,90	10	812 75 141	8,65	7,27
20 x 47 mm	Buche	0,90	10	812 75 142	9,15	7,69
5 x 10 mm	Kiefer astrein	0,90	100	812 11 200	1,10	0,92
5 x 15 mm	Kiefer astrein	0,90	100	812 11 146	1,25	1,05
5 x 20 mm	Kiefer astrein	0,90	100	812 11 258	1,45	1,22
5 x 30 mm	Kiefer astrein	0,90	70	812 11 262	1,85	1,55
5 x 38 mm	Kiefer astrein	0,90	50	812 11 168	2,25	1,89
5 x 47 mm	Kiefer astrein	0,90	40	812 11 152	2,90	2,44
5 x 57 mm	Kiefer astrein	0,90	40	812 11 142	3,45	2,90
10 x 15 mm	Kiefer astrein	0,90	40	812 11 247	1,60	1,34
10 x 20 mm	Kiefer astrein	0,90	50	812 11 285	1,90	1,60
10 x 25 mm	Kiefer astrein	0,90	50	812 11 149	2,15	1,81
10 x 30 mm	Kiefer astrein	0,90	40	812 11 295	2,50	2,10
10 x 38 mm	Kiefer astrein	0,90	30	812 11 250	2,90	2,44
10 x 47 mm	Kiefer astrein	0,90	20	812 11 290	3,65	3,07
10 x 57 mm	Kiefer astrein	0,90	20	812 11 266	4,30	3,61
14 x 20 mm	Kiefer astrein	0,90	30	812 11 163	2,45	2,06
14 x 30 mm	Kiefer astrein	0,90	20	812 11 189	3,30	2,77
14 x 38 mm	Kiefer astrein	0,90	20	812 11 172	4,15	3,49
14 x 47 mm	Kiefer astrein	0,90	20	812 11 178	4,90	4,12
14 x 57 mm	Kiefer astrein	0,90	10	812 11 183	6,15	5,17
20 x 30 mm	Kiefer astrein	0,90	15	812 11 279	4,35	3,66
20 x 38 mm	Kiefer astrein	0,90	10	812 11 209	5,55	4,66
20 x 47 mm	Kiefer astrein	0,90	10	812 11 255	6,45	5,42
20 x 57 mm	Kiefer astrein	0,90	10	812 11 271	7,80	6,55

## RUNDSTÄBE



### Kurzlängen

Dimension	Holzart	Länge in m	VPE	Art.-Nr.	Preise in €	
					je Meter	
					inkl. MwSt.	o. MwSt.
10 x 10 mm	Kiefer astrein	0,90	100	814 11 132	1,30	1,09
15 x 15 mm	Kiefer astrein	0,90	50	814 11 126	2,20	1,85
22 x 22 mm	Kiefer astrein	0,90	30	814 11 138	3,65	3,07
28 x 28 mm	Kiefer astrein	0,90	20	814 11 114	6,10	5,13
35 x 35 mm	Kiefer astrein	0,90	10	814 11 121	8,45	7,10
40 x 40 mm	Kiefer astrein*	0,90	10	814 11 111	12,60	10,59

\* Stärkenverleimt

## HALBRUNDSTÄBE



### Kurzlängen

Dimension	Holzart	Länge in m	VPE	Art.-Nr.	Preise in €	
					je Meter	
					inkl. MwSt.	o. MwSt.
5 x 10 mm	Kiefer astrein	0,90	100	815 11 103	1,25	1,05
10 x 20 mm	Kiefer astrein	0,90	50	815 11 102	2,10	1,76
14 x 28 mm	Kiefer astrein	0,90	30	815 11 100	3,65	3,07

## RUNDSTÄBE GLATT



### Kurzlängen

Dimension	Holzart	Länge in m	VPE	Art.-Nr.	Preise in €	
					je Meter	
					inkl. MwSt.	o. MwSt.
3 x 3 mm	Buche	1,00	100	814 75 119	1,10	0,92
4 x 4 mm	Buche	1,00	100	814 75 118	1,10	0,92
5 x 5 mm	Buche	1,00	100	814 75 120	1,15	0,97
6 x 6 mm	Buche	1,00	100	814 75 113	1,20	1,01
8 x 8 mm	Buche	1,00	100	814 75 112	1,40	1,18
10 x 10 mm	Buche	1,00	100	814 75 110	1,60	1,34
12 x 12 mm	Buche	1,00	100	814 75 107	2,15	1,81
14 x 14 mm	Buche	1,00	50	814 75 121	2,45	2,06
16 x 16 mm	Buche	1,00	50	814 75 106	3,05	2,56
18 x 18 mm	Buche	1,00	50	814 75 122	3,30	2,77
20 x 20 mm	Buche	1,00	50	814 75 114	4,35	3,66
22 x 22 mm	Buche	1,00	30	814 75 108	6,40	5,38
25 x 25 mm	Buche	1,00	30	814 75 109	7,15	6,01
30 x 30 mm	Buche	1,00	10	814 75 116	10,10	8,49
35 x 35 mm	Buche	1,00	10	814 75 117	14,60	12,27
40 x 40 mm	Buche	1,00	10	814 75 115	20,20	16,97
45 x 45 mm	Buche	1,00	5	814 75 123	22,90	19,24
50 x 50 mm	Buche	1,00	5	814 75 124	28,95	24,33

## RUNDSTÄBE GERIFFELT



### Kurzlängen

Dimension	Holzart	Länge in m	VPE	Art.-Nr.	Preise in €	
					je Meter	
					inkl. MwSt.	o. MwSt.
6 x 6 mm	Buche	1,00	100	814 75 111	1,20	1,01
8 x 8 mm	Buche	1,00	100	814 75 105	1,40	1,18
10 x 10 mm	Buche	1,00	100	814 75 104	1,60	1,34
12 x 12 mm	Buche	1,00	100	814 75 103	2,15	1,81
16 x 16 mm	Buche	1,00	50	814 75 102	3,05	2,56
20 x 20 mm	Buche	1,00	50	814 75 101	4,35	3,66



Bilderleiste Kiefer, 15 x 24 mm

BILDERLEISTEN						
Dimension	Holzart	Länge in m	VPE	Art.-Nr.	Preise in €	
					inkl. MwSt.	o. MwSt.
<b>19 x 19 mm</b>						
	Kiefer astrein	2,10	40	817 11 115	<b>4,40</b>	3,70
<b>15 x 24 mm</b>						
	Kiefer astrein	2,10	30	817 11 100	<b>4,40</b>	3,70
<b>16 x 35 mm</b>						
	Kiefer astrein	2,10	20	817 11 116	<b>5,85</b>	4,92
<b>20 x 33 mm</b>						
	Kiefer astrein	2,10	20	817 11 114	<b>6,25</b>	5,25
<b>20 x 46 mm</b>						
	Kiefer astrein	2,10	16	817 11 124	<b>7,25</b>	6,09
<b>21 x 57 mm</b>						
	Kiefer astrein	2,10	14	817 11 123	<b>8,75</b>	7,35

## Profile



19 x 19 mm  
Falz: 9 x 8 mm



15 x 24 mm  
Falz: 8 x 8 mm



16 x 35 mm  
Falz: 9 x 9 mm

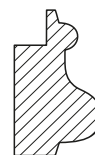

20 x 33 mm  
Falz: 7 x 8 mm

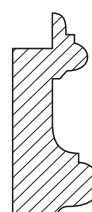

20 x 46 mm  
Falz: 9 x 8 mm

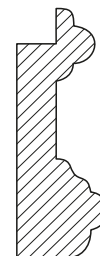

21 x 57 mm  
Falz: 9 x 8 mm

# BILDER- UND ZIERLEISTEN



Bilderleiste Kiefer, 9 x 34 mm

## Profile

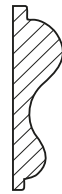

8 x 18 mm  
9 x 27 mm  
9 x 34 mm



8 x 19 mm

## ZIERLEISTEN

Dimension	Holzart	Länge in m	VPE	Art.-Nr.	Preise in €	
					je Meter inkl. MwSt.	o. MwSt.
<b>8 x 18 mm</b>						
	<b>Kiefer astrein</b>	2,10	50	816 11 101	<b>2,75</b>	2,31
<b>8 x 19 mm</b>						
	<b>Kiefer astrein</b>	2,10	50	816 11 104	<b>2,85</b>	2,39
<b>9 x 27 mm</b>						
	<b>Kiefer astrein</b>	2,10	40	816 11 102	<b>3,20</b>	2,69
<b>9 x 34 mm</b>						
	<b>Kiefer astrein</b>	2,10	30	816 11 103	<b>3,75</b>	3,15

## Profile

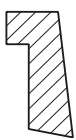

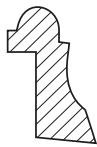

12 x 24 mm  
Falz: 4 x 17 mm



18 x 28 mm  
Falz: 6 x 17 mm

## FALZLEISTEN

Dimension	Holzart	Länge in m	VPE	Art.-Nr.	Preise in €	
					je Meter inkl. MwSt.	o. MwSt.
<b>12 x 24 mm</b>						
	<b>Buche</b>	2,13	50	818 75 100	<b>3,45</b>	2,90
	<b>Eiche</b>	2,13	50	818 76 102	<b>4,35</b>	3,66
	<b>Kiefer astrein</b>	2,10	50	818 11 101	<b>2,05</b>	1,72
	<b>Koto</b>	2,13	50	818 69 102	<b>3,95</b>	3,32
<b>18 x 28 mm</b>						
	<b>Eiche</b>	2,13	30	818 76 101	<b>7,05</b>	5,92
	<b>Kiefer astrein</b>	2,10	30	818 11 100	<b>3,25</b>	2,73





## MÖBELSTOLLEN/ RAHMENHÖLZER

Etagenbetten, Regale, Tische, Bänke und vieles mehr werden zu einer schönen, stabilen Sache. Die massiven Rahmenhölzer und die mehrfach verleimten Möbelstollen mit gerundeten oder gefasteten Kanten stehen in vielen Dimensionen für den modernen Innenausbau zur Verfügung.



### DEKORWACHS

- > Das Allround-Talent für Holz im Innenbereich
- > Wasser- und schmutzabweisend
- > Wischfest und widerstandsfähig gegen Flecken

Dekorwachs auf Fichte – weitere Informationen finden Sie in unseren Holzanstriche Katalogen!

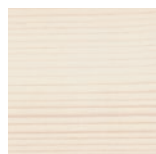

3111 Weiß auf Fichte



3118 Granitgrau auf Fichte



3119 Seidengrau auf Fichte



3123 Goldahorn auf Fichte

## MÖBELSTOLLEN

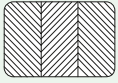

alle Längskanten leicht gerundet  
stärken- und längsverleimt

D3 = wasserfest verleimt  
für den Innenbereich nach DIN EN 204  
zu 2 Stück folienverpackt/ bei 78x78 mm 1 Stück

Holzart	Stärke in mm	Breite in mm	Länge in m	Art.-Nr.
<b>Buche</b> leicht gedämpft	32	38	2,50	428 75 001
	38	58	2,50	428 75 002
	58	58	2,50	428 75 003
	58	78	2,50	428 75 006
	78	78	2,50	428 75 007
<b>Eiche</b>	32	38	2,50	428 76 001
	38	58	2,50	428 76 002
	58	58	2,50	428 76 003
	58	78	2,50	428 76 004
	78	78	2,50	428 76 005
<b>Fichte</b>	32	38	2,50	428 01 009
	38	58	2,50	428 01 007
	45	45	2,50	428 01 012
	58	58	2,50	428 01 008
	58	78	2,50	428 01 010
	78	78	2,50	428 01 011
<b>Kiefer</b>	32	38	2,50	428 11 010
	38	58	2,50	428 11 008
	58	58	2,50	428 11 009
	58	78	2,50	428 11 011
	78	78	2,50	428 11 012

Auszug aus dem Leimholz-Katalog



## RAHMENHÖLZER

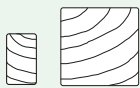

gehobelt, Kanten gefast

Holzart	Querschnitt in mm	Länge in m	Stück		Art.-Nr.
			pro Bund	pro Paket	
<b>Fichte</b> nachsortierte Qualität	26 x 45	2,70/4,50	8	176	331 01 626
	26 x 68	2,70/4,50	4	128	331 01 628
	26 x 93	2,70/4,50	4	88	331 01 646
	32 x 52	2,70/4,50	4	80	331 01 756
	38 x 38	2,70/4,50	6	108	331 01 766
	38 x 57	2,70/4,50	4	72	331 01 816
	38 x 68	2,70/4,50	4	56	331 01 627
	38 x 93	2,70/4,50	3	66	331 01 716
	38 x 143	2,70/4,50	2	28	331 01 706
	45 x 45	2,70/4,50	4	88	331 01 866
	45 x 68	2,70/4,50	3	48	331 01 876
	57 x 57	2,70/4,50	4	72	331 01 946
	57 x 80	2,70/4,50	4	48	331 01 966
	68 x 68	2,70/4,50	2	28	331 01 916
	68 x 93	2,70/4,50	2	28	331 01 976

Auszug aus dem Innenholz-Katalog

## RAHMENHÖLZER



gehobelt, Kanten gefast

Holzart	Querschnitt in mm	Länge in m	Stück		Art.-Nr.
			pro Bund	pro Paket	
	18 x 68	2,70/4,50	10	140	330 01 436
	18 x 93	2,70	5	110	330 01 451
	18 x 118	2,70	5	90	330 01 461
	18 x 143	2,70	5	70	330 01 471
	18 x 168	2,70	5	60	330 01 481
	18 x 193	2,70	5	50	330 01 490

Auszug aus dem Innenholz-Katalog



## DEKORWACHS

Professionelles Oberflächenfinish – das Allround-Talent für Holz im Innenbereich!

- > Transparent oder intensiv, seidenmatt oder matt, für innen
- > Anzahl der Anstriche: Für eine transparente Oberfläche einen Anstrich, für eine intensiv gefärbte Oberfläche zwei Anstriche auftragen.
- > Besonders empfohlen für Möbel und Kinderspielzeug, Fußböden, Wände, Decken, Türen, Leisten, Balken und Leimholz
- > Dekorwachs sorgt für eine wasser- und schmutzabweisende Oberfläche. Die Oberfläche wird wischfest und widerstandsfähig gegen Flecken.
- > Alle Dekorwachse sind untereinander oder mit einem farblosen Osmo Hartwachs-Öl mischbar und nach RAL- und NCS-Farbtönen ab 2,5 l anmischbar



## TRANSPARENTE TÖNE



## INTENSIVE TÖNE

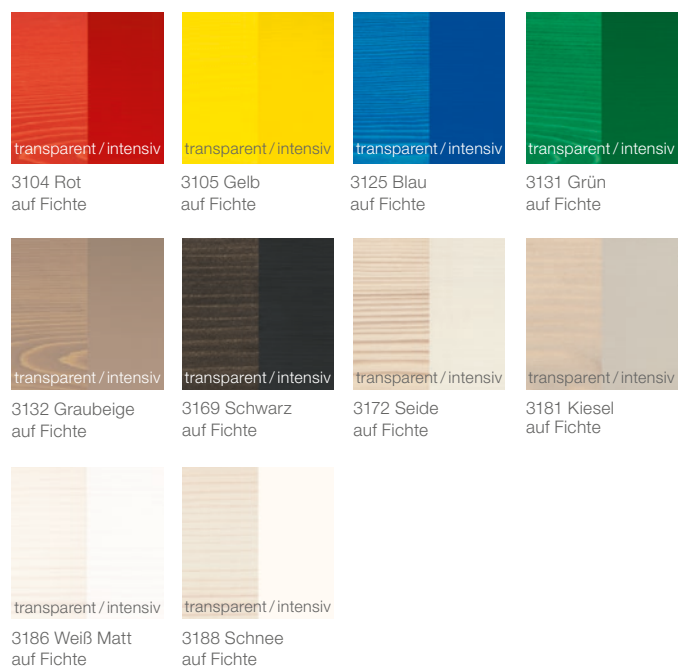

Hinweis: Die abgebildeten Farbtöne sind Fotografien originalgetreuer Holzmuster. Trotzdem können bei der Druckwiedergabe Farbabweichungen auftreten. Das erzielte Ergebnis kann je nach Holzart unterschiedlich ausfallen. Ein Probeanstrich ist daher empfehlenswert.

## QUALITÄT

Für Osmo Leisten werden besonders geeignete Schnitthölzer aus ausgewählten Wuchsgebieten eingesetzt, die Sortierung erfolgt nach hohen werkseigenen Qualitätsrichtlinien.

## HOLZFEUCHTE

ca. 14-18 % bei Fichte / Kiefer

ca. 12-14 % bei Laub- und Überseehölzern

Maßtoleranzen:

bei Querschnitten bis 10 mm: max. +/- 8%

bei Querschnitten über 10 mm: max. +/- 5%

Längentoleranzen: max. +/- 2%.

Durch die natürliche Nachrocknung von Massivholz werden sich im Bereich der Äste feine Risse bilden, die bei farbloser Behandlung, Behandlung in Holzfarbtönen oder unbehandelter Ware praktisch nicht auffallen.

Bei einer deckend weißen Behandlung kann sich diese Rissbildung sichtbar abzeichnen. Dies ist unvermeidlich und stellt keinen Reklamationsgrund dar.

**Kleine Fehler an Leisten, die aus alltagsüblicher Entfernung (wie z.B. Stehhöhe bei Fußleisten) und unter normalen Lichtverhältnissen mit bloßem Auge nicht wahrnehmbar sind, sind zu akzeptieren.**

**Sollte die Ware Qualitätsmängel aufweisen, darf diese nicht verarbeitet werden. Beanstandungen nach der Montage können nicht anerkannt werden.**

## HINWEISE FÜR SONDERANFERTIGUNGEN

Gerne fertigen wir Sonderanfertigungen nach Vorlage einer Profilzeichnung oder eines Handmusters. Preise und Mindestabnahmemengen auf Anfrage.

## PREISE

Preisangaben:

Empfohlener Verkaufspreis in Euro inkl./exkl. der gesetzlichen Mehrwertsteuer.

## PREISSTELLUNG

frei verladen unserem Werk Warendorf bei Erreichen des Mindestauftragswertes mit Frachtvergütung bis zum Lager des Holzfachhandels (innerhalb Deutschland). Bei Abholung frei verladen Ihrem Fahrzeug.

Alle Angebote sind freibleibend:

Zwischenverkauf, Preis- und Programmänderungen sowie technische Änderungen und Irrtümer vorbehalten.

Es gelten ausschließlich unsere Allgemeinen Verkaufs-, Liefer- und Zahlungsbedingungen in der jeweils gültigen Fassung.

Mit dem Erscheinen dieser Liste verlieren alle vorherigen Preislisten ihre Gültigkeit.

## UNSERE PRODUKTE

- > FASSADEN
  - Fassadenprofile
  - Farbige Fassaden
  - Zubehör
- > FUSSBODEN
  - Massivholzdielen
  - Concept-Massivholzdielen
  - Creativ-Massivholzdielen
- > ANSTRICHSYSTEME
  - Für Innen und Außen
  - Holzschutz und Pflege
- > INNENHOLZ
  - Massivholzprofile
  - Rahmenhölzer
  - Glattkantbretter
- > LEIMHOLZ
  - Massivholzplatten
  - Arbeitsplatten
  - Möbeltüren
- > LEISTEN
  - Fußbodenleisten
  - Leisten für Wand und Decke
  - Bastelleisten
- > TERRASSEN
  - Holz
  - Keramik
  - BPC
- > SICHTBLENDEN
  - Holz
  - Schallschutz
  - ALU/BPC

## Osmo Holz und Color GmbH & Co. KG

Affhüppen Esch 12  
D-48231 Warendorf

Postfach 110161  
D-48203 Warendorf

Telefon +49 (0)2581/922-100  
Telefax +49 (0)2581/922-200

[www.osmo.de](http://www.osmo.de)  
[info@osmo.de](mailto:info@osmo.de)

---

Ihr Osmo Fachhändler:



© 2023 D 1.0 – Technische Änderungen und Liefermöglichkeiten vorbehalten. Maßangaben, Preise und Abbildungen ohne Gewähr. Trotz umfangreicher Prüfung der Inhalte dieses Katalogs möchten wir Druckfehler nicht ausschließen. Die Farbwiedergabe ist unverbindlich. Im Interesse der Produktverbesserung behalten wir uns Änderungen vor. Es gelten unsere Allgemeinen Lieferungs- und Zahlungsbedingungen. Insbesondere sind offensichtliche Mängel vor Einbau zu reklamieren. Alle Preisbeispiele sind unverbindliche Richtwerte und haben keinen Anspruch auf Vollständigkeit. Die angegebenen Preise verstehen sich ohne Dekoration. Alle Preise in Euro inkl. der gesetzlichen MwSt. Preise gültig ab 01.12.2022. Frühere Preislisten verlieren ihre Gültigkeit.